



 **BIC**<sup>®</sup>  
*graphic*  
2016

**BIC**<sup>®</sup>

Writing Instruments Select<sup>®</sup>  
Sticky Notes Lighters Ecolutions<sup>®</sup>  
Moleskine<sup>®</sup>





### Estimados Clientes

¡2016 es un año para celebrar! BIC Graphic México cumple 25 años como un líder de confianza en el mercado de productos promocionales. Agradecemos sinceramente su apoyo y colaboración durante todo este tiempo.

Nuestra dedicación, innovación, calidad y simplicidad nos han permitido introducir productos icónicos y de mayor venta en la industria, los que ustedes ya conocen y aprecian. Nos sentimos profundamente orgullosos de nuestros productos y sabemos que ustedes también.

¡Porque ustedes lo pidieron, nos complace ofrecerles más de 15 nuevos productos para el 2016!

Además de nuevos procesos y estrategias de comunicación con el fin de mantenernos a la vanguardia y ofrecerles los productos y el servicio con la calidad que ustedes merecen.

Cada producto BIC® tiene atributos y detalles únicos, tales como el icónico Niño BIC®, incorporado en el diseño de algunos nuevos bolígrafos, manufacturados para una experiencia de escritura memorable. Así mismo, estamos agregando tecnología en productos clásicos como el nuevo BIC® Clic Stic® Stylus; expandiendo nuestras categorías de termos, bolsos y tecnología y lanzando una nueva alianza estratégica con libretas de la icónica marca Moleskine®.

Nuestro compromiso de ofrecer productos innovadores, servicio de primer nivel con entregas en tiempo y forma se mantiene para que ustedes puedan seguir contando con BIC Graphic todos los días.

Gracias nuevamente por los negocios generados en estos 25 años. ¡Esperamos servirlos en este 2016!

Sinceramente,

Bruno Bich  
Presidente



## Tabla de Contenidos

- 12 Writing Instruments
- 62 Select®
- 70 Sticky Notes
- 80 Lighters
- 84 Evolutions®
- 90 Moleskine®



## Acercas de la portada...

Nos encanta la creatividad que la marca BIC® inspira, tanto que le pedimos a un grupo de artistas ayuda para diseñar la portada del catálogo 2016 de BIC Graphic. Cinco diseños únicos fueron elegidos para la impresión, incluyendo cuatro cubiertas especiales de edición limitada, que serán impresas en E.U. Todas cuentan con obras de arte originales, creadas usando instrumentos de escritura BIC® que se podrán observar dentro de este catálogo.



Arte creado por  
Jesse Starr  
Diseñador

Realizado con BIC® Clic Stic® Stylus y BIC® Round Stic® tinta azul.



Arte creado por  
Tammy Pryce  
Escultor/Artista

Realizado con BIC® Evolution Pencil y portaminas BIC® Matic®.



Arte creado por  
Joseph Rivera  
Diseñador/Tatuador

Realizado con BIC® Grip Roller, BIC® Permanent Marker Grip y BIC® Clic Stic® tinta azul.



Arte creado por  
Peter Pasha  
Diseñador/ Ilustrador/Artista

Realizado con BIC® 4 Colors, BIC® Brite Liner Grip, y BIC® Clic Stic® tinta azul.



Arte creado por  
Godfrey Stubbs  
Artista Graffiti

Realizado con BIC® Grip Roller y BIC® Permanent Marker Grip.

¡Ellos nos han inspirado y estamos seguros que a ustedes también!



México

Celebramos

25

Años



Celebramos 25 años siendo líderes en la industria de productos promocionales, ofreciéndote como siempre los mejores artículos y cuidando cada detalle para brindarte un excelente servicio.



### Ofrecemos

24 HORAS Servicio de producción en 24 horas en más de 75 productos ¡Gratis!

Ensamblamos e imprimimos miles de instrumentos de escritura cada día en nuestra planta del Estado de México.

Contamos con múltiples combinaciones de colores en barriles, trims y grips que son el complemento ideal para tu logo.

### Desarrollo Sustentable



En BIC Graphic trabajamos todos los días para establecer estándares de desarrollo sustentable hoy por un mejor mañana.



### Reconocimiento de marca

Al imprimir tu logo en un producto BIC® estarás asociando tu nombre con productos de calidad y servicios que marcan estándares en la industria alrededor de ¡Todo el mundo!

reconocimiento de marca  
calidad de clase mundial  
productos sustentables  
manufactura en México

### Seguridad de producto



La seguridad de nuestros productos es un valor fundamental en BIC Graphic. Los productos y tintas BIC® son seguros y cumplen con las leyes y estándares internacionales de seguridad, incluyendo pruebas para plomo y otros metales pesados.

### Calidad

Los productos BIC® utilizan materiales y repuestos de excelente calidad que aseguran la permanencia de tu mensaje.



**1945** Marcel Bich (1914-1994) junto con su socio Edouard Buffard (1908-1996) manufacturaban plumas fuente y partes de lapices en Clichy (Francia)

**1950** Marcel Bich lanzó el bolígrafo BIC® Cristal® en Francia, BIC® es una versión corta de su propio apellido.

**1960** El famoso Niño BIC® fué creado por Raymond Savignac, diseñador gráfico francés, lo convirtió en un icono que posteriormete fué parte del logo BIC®.

**1969** Fue el año en que se creó BIC Graphic bajo el nombre de **BIC Special Markets Division**

**1973** Lanzamiento del encendedor BIC®

**1975** Lanzamiento del afeitador BIC®

**1991** Llega BIC Graphic a México, marcando nuevos estándares dentro de los artículos promocionales

**2009** BIC Graphic adquiere Norwood Promotional Products, el 2do más grande proveedor de productos promocionales en Estados Unidos

**2011** Celebramos el 15° Aniversario del bolígrafo BIC® Diamante®

**2012** BIC® Clic Stic® nuestro bolígrafo retráctil más vendido cumple 25 años en el mercado

**2014** Somos **BIC graphic** 2014 Renovamos nuestra imagen, contamos con una nueva página web y presentamos impresión en britePix

**2016** BIC Graphic México festeja **25 años** siendo líderes en la industria promocional

**25 Años**

# Mantenlo simple...mantenlo

## Promesa de disponibilidad

¡Productos que fabricamos en nuestra planta, siempre disponibles! Si temporalmente alguno de estos no lo tenemos, te podemos ofrecer uno similar y hasta de un valor más alto sin cargo adicional.



## ¡GRATIS!

- ✓ Servicio de producción en 24 horas
- ✓ Muestras virtuales
- ✓ Cambios de color en impresión\*
- ✓ Cambio de tinta de escritura
- ✓ Muestras de pre-producción\*\*
- ✓ Muestras aleatorias

\* A partir de 1,000 piezas  
\*\* A partir de 2,500 piezas

## ¿SABÍAS QUE?

BIC Graphic ofrece **soluciones simples, innovadoras y confiables** al alcance de todos, en el lugar y el momento en que se necesitan.



# WOW!

## mix & match

Combinaciones de color

de barriles, trims y grips, para elegir la combinación ideal que complementará tu logo.



## Seguridad de Producto

Todos nuestros productos cumplen con leyes y normas internacionales de seguridad. Todos los productos están completamente probados y revisados por especialistas en seguridad para cumplir con estrictas normas de calidad.



## Desarrollo Sustentable

BIC Graphic se enorgullece de su compromiso por ofrecer una gama de productos fabricados con material reciclado o recursos renovables.

# Desarrollo sustentable, nuestro compromiso

Más de **10 AÑOS** COMPROMETIDOS

El enfoque de desarrollo sustentable del Grupo BIC está basado en una serie de documentos que definen nuestra visión y dan marco a las actividades diarias de cada uno de los empleados, para asegurar el cumplimiento con los principios de desarrollo sustentable.

## EL PROGRAMA DE DESARROLLO SUSTENTABLE DE BIC

En el 2003 el Grupo definió el Programa de Desarrollo Sustentable BIC. El Grupo BIC busca:

- **Desarrollar sentido común ecológico:** con el fin de limitar el consumo de recursos naturales, el Grupo se esfuerza por minimizar el uso de materiales en sus productos y empaques, mientras introduce gradualmente nuevos materiales amigables al medio ambiente, reciclados o renovables.
- **Reducir el impacto ambiental:** debido a que BIC mide el impacto de sus productos, fábrica y medios de transporte, tiene el soporte para implementar acciones para reducir el impacto ambiental.
- **Construir día a día relaciones basadas en confianza:** BIC se enfoca también en fortalecer las habilidades de sus empleados y en mejorar la calidad de vida en el lugar de trabajo, mientras promueve iniciativas locales para apoyar a las comunidades.



## LOS RETOS PARA EL GRUPO

BIC ha identificado los siguientes retos relacionados con las etapas clave de su negocio, desde el suministro de materias primas hasta el uso de los productos y el fin de ciclo de los mismos.

### COMPRAS

- El suministro de materias primas que son utilizadas para hacer productos BIC®.
- 45.6% de las compras del grupo están relacionadas con plásticos.
- Reducir el consumo de materias primas no renovables.
- Promover el uso de materiales alternativos (reciclados o derivados de plantas).
- Asegurar que sus proveedores cumplan con los estándares medio ambientales, sociales y gubernamentales.

### PRODUCCIÓN

- La manufactura de los productos BIC® dentro de nuestras fábricas o por terceros:
- 46 millones de productos vendidos diariamente a nivel mundial.
- Reducir el consumo de agua y energía.
- Reducir la emisión de CO<sup>2</sup> y desechos.
- Reducir nuestro impacto a la biodiversidad.
- Mantener condiciones de trabajo óptimas para nuestros empleados.
- Asegurar que se respeten los derechos humanos.
- Desarrollar habilidad en sus empleados.
- Promover diversidad dentro de la empresa.

### DISTRIBUCIÓN

- La distribución de productos BIC® mediante empresas de transporte.
- Optimizar envíos y rutas de distribución.
- Asegurar distribución responsable según condiciones locales.

### USO

- El uso de los productos BIC® (instrumentos de escritura, rasuradores, encendedores, etc):
- Rinde hasta 2 km de escritura con un bolígrafo BIC® Cristal®.
- Hasta 3,000 encendidas con un encendedor BIC® J6 Maxi.
- Hasta 30 rasuradas con un BIC® Flex 4.
- Durabilidad de productos garantizada (de escritura, encendedores, rasuradores y productos promocionales).
- Asegurar la calidad y seguridad de sus productos.
- Promover el consumo responsable.
- Anticipar las necesidades de los clientes y consumidores.
- Reducir el desecho de empaques.

### FIN DEL CICLO

- La eliminación de los productos BIC®:
- Peso de un BIC® Cristal®: 6.0 g.
- Peso de un encendedor Maxi BIC®: 21.0 g.
- Peso de una rasuradora BIC®: 9.0 g.
- Ayudar a reducir la cantidad de desperdicio producida.
- Investigar soluciones para recuperar y reciclar los productos.

## EL BARÓMETRO

BIC dirige y evalúa el progreso del Programa de Desarrollo Sustentable con el barómetro BIC, que define 10 compromisos de desarrollo sustentable asociados con 10 indicadores de rendimiento, y esto es actualizado cada tres años.

### Productos

1. Lanzar productos responsables e innovadores.
2. Crear productos para mercados en desarrollo.
3. Ofrecer productos BIC® con beneficios medio ambientales.



### Industria

4. Seleccionar materiales responsables para empaques.
5. Mejorar el desempeño medio ambiental de las fábricas BIC.
6. Mantener bajos los niveles de fletes aéreos.



### Social

7. Mantener bajos los niveles de accidentes de los empleados.
8. Intensificar la implementación del Código de conducta del Grupo BIC.
9. Desarrollar compromiso en sus empleados.
10. Asegurar colaboradores capacitados.



# Seguridad de Producto, una prioridad fundamental

Todos nuestros productos BIC® son seguros y cumplen con las leyes y estándares internacionales de seguridad

La experiencia de más de 60 años fabricando, garantiza la seguridad y conformidad de todos nuestros productos BIC®

✓ **Revisado por especialistas en seguridad de producto**



• Todos los productos son probados y revisados para aprobar estrictos controles de calidad.

✓ **Cumplimiento de estándares de seguridad en tapa y botón**



• Todos los instrumentos de escritura cumplen con los estándares de seguridad en tapa y botón.

✓ **EN 13869**



• Todos los encendedores vendidos por BIC Graphic México cumplen con la norma EN 13869\*.

✓ **Libre de plomo**



• Se incluyen pruebas para plomo y otros metales pesados.

✓ **Aprobado por un toxicólogo**

• Las tintas utilizadas son evaluadas por un experto del Centro Médico Universitario de Duke, que pertenece a la WIMA (Asociación de fabricantes de instrumentos de escritura) o el ACMI (Art and Creative Materials Institute).



✓ **ISO 9994**

• Todos los encendedores de bolsillo BIC® cumplen o superan los estándares de seguridad internacional ISO 9994.

## SOCIOS PARA LA SEGURIDAD EN PRODUCTO Y CUMPLIMIENTO SOCIAL

• SGS



• Bureau Veritas



## EJEMPLO DE CONFORMIDAD DE PRODUCTO Round Stic®

Metales pesados como el Cadmio, de acuerdo a la entrada 23 SVHC List of REACH, testado bajo EN 1122

Directriz 2001/95/EC en seguridad de producto en general

ISO 1140 (BS 7272-1) tapas en instrumentos de escritura y marcadores



ISO 11540 (BS 7272)  
Cierre para botones en instrumentos de escritura y marcadores

Regulación REACH (EC) n 1907/2006

Directriz 1999/45/EC clasificación, empaque y etiquetado de preparados peligrosos (tintas)

Regulación 1272/2008 clasificación, empaque y etiquetado de sustancias y mezclas (tintas)

\* Un encendedor con dispositivo de seguridad, es un producto que no podrá ser encendido por al menos 85% de los niños menores de 4 años.

# Símbolos y Abreviaturas

## Opciones Especiales

**mix & match** Mix & match  
Crea numerosas combinaciones en productos seleccionados eligiendo entre los colores de barril, trim y/o grip que ofrecen para complementar tu logo.

**ecolutions®** BIC® Ecolutions®  
Productos que también se ofrecen fabricados con diferentes porcentajes de materiales reciclados o de fuentes renovables.

**britePix**  
Tu marca ahora puede imprimirse llena de color con calidad fotográfica que asegura la durabilidad de tu mensaje.

**4cromía** Cuatricromía  
Impresión en proceso de 4 tintas (Cyan, Magenta, Amarillo y Negro) para lograr reproducciones de alta calidad que puedes utilizar para fotografías o artes con múltiples colores.

## Tipos de escritura

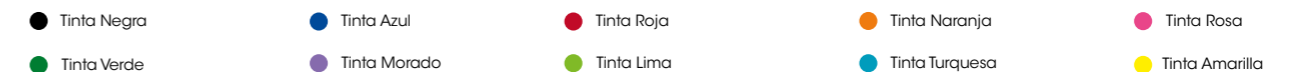
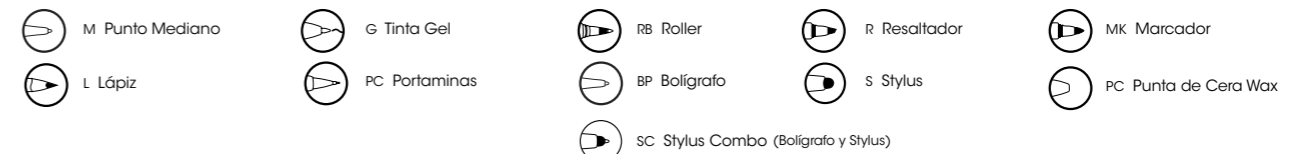

## Otros símbolos

**24 Horas**  
Servicio para productos seleccionados que puedes solicitar en 24 horas. Para detalles de este servicio consulta de las páginas 176 a la 181

**Información General**  
Indica en que página puedes encontrar información complementaria del producto.

**Peso de producto**  
En cada página puedes encontrar el peso del producto para que sea más fácil calcular los fletes.

**Mobius Loop**  
Mejor conocido como el "Símbolo de Reciclado", el cual podemos utilizar en la impresión de los productos que contienen material reciclado.

**NUEVO**  
Nuevo Producto  
Lanzamientos.

**NUEVO Color!**  
Nuevo Color  
Indica los productos que tienen nuevos colores.

**País de origen**  
Con esta referencia puedes identificar el país en el que está fabricado cada producto.

**goinggreen®** goinggreen®  
Productos con material reciclado o de fuentes renovables que son una opción para quienes buscan un estilo de vida verde.

**EXCLUSIVO**  
Exclusivo  
Productos sólo disponibles a través de nuestro catálogo.

**BPA FREE**  
BPA Free  
Productos libres de Bisfenol-A.

**Área de Impresión**  
Indica la posición de la impresión.

**6**  
Lata  
Capacidad en número de latas que puede almacenar una hielera.

**LAPTOP**  
Laptop  
Productos diseñados para contener y proteger una laptop.

**TABLET**  
Tablet  
Productos diseñados para contener y proteger una tablet o e-reader.

**100%**  
Escala  
Escala del producto.

## Abreviaturas

SE = Impresión en Serigrafía  
HS = Hot Stamping  
RB = Roller  
CMYK = Impresión en Cuatricromía  
SD = Sellado  
BP = Bolígrafo  
PROCESO DE OXIDACIÓN = Proceso en el cual el color de grabado natural puede convertirse a un tono casi negro  
LS = Grabado láser  
BPX = Brite Pix  
BD = Bordado  
GB = Grabado

## Medidas

En los Productos:  
A = Ancho o grosor del producto  
L = Largo del producto también conocido como Alto  
En las Áreas de Impresión:  
A = Ancho (De izquierda a derecha)  
L = Largo, también conocido como Alto (De abajo hacia arriba)

# Perfil de color CMYK



¿Qué es?

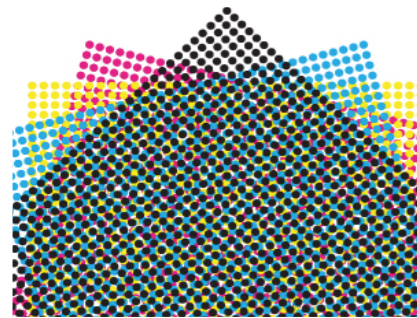

CMYK (también conocido como selección de color) es el perfil de color estándar para impresión. Normalmente los impresores usan tintas cian, magenta, amarillo y negro (CMYK) para imprimir imágenes de color. Cuando todos los colores se mezclan forman un negro más intenso, de no ser así podría llegar a tener un tono deslavado.

Usos del CMYK



CMYK es usado para materiales impresos. Los colores CMYK no son tan brillantes como los colores RGB (ya que les hace falta la luz de un monitor o pantalla). Los Sticky Notes son impresos mediante un proceso CMYK.

Ángulos de impresión

Cuando imprimimos una cuatricromía, cada tinta se imprime en un ángulo diferente para evitar que los colores interfieran entre ellos y lograr el color deseado con los porcentajes, así evitamos el efecto muaré.

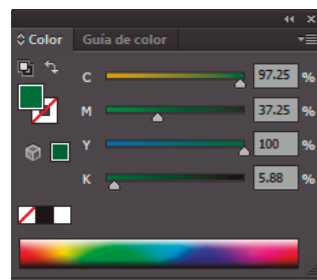
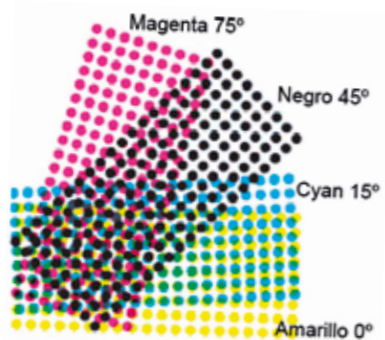

# Perfil de color Pantone®



¿Qué es?

El sistema Pantone® se usa para igualar un material con su correspondiente color en RGB o CMYK. Esto asegura que cada vez que igualamos un color a su respectiva muestra de Pantone®, obtendremos el mismo color y siempre se verá de la misma manera.



Usos del Pantone®

Los colores Pantone® son utilizados para igualar los colores en cualquier tipo de material, desde tela y pintura, hasta materiales impresos, tintas de serigrafía, logotipos, entre otros. A diferencia del CMYK el Pantone® es un color sólido.

Techline Robotics  
We Build the Fun Stuff.

El libro de color que usamos para impresión es el PANTONE® + Solid Coated, podrás identificar que tu color es un Pantone® Solid Coated porque al final de su número tiene una letra "C".



En caso de requerir impresión de Sticky Notes en tinta directa, utilizaremos el libro de color: PANTONE® + Solid Uncoated, a este lo identificas por que su terminación es "U", así mismo de ser necesario se deberá especificar el porcentaje del Pantone®.

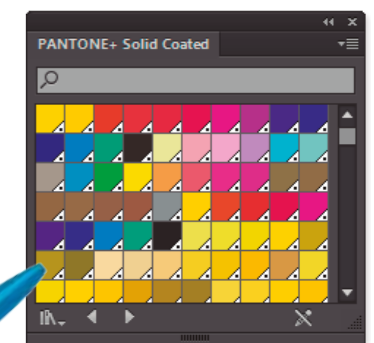

# ¡GRATIS!

## Servicio 24 horas

BIC Graphic cuenta con el servicio de producción en **24 horas ¡Sin cargo!** para los productos más vendidos.

Este programa esta disponible para:

- BIC® Writing Instruments
- BIC® Lighters
- BIC® Select®
- Writing Instruments
- Office & Meeting
- Flashlight & Keyrings
- Technology

El detalle de colores de producto, cantidades máximas e impresión se encuentra a partir de la pág. 175

Encuentra el ícono  en las páginas de los productos que aplica este servicio

### Zona metropolitana:

El pedido estará listo en la planta de BIC Graphic 24 horas después de la recepción de la orden y será entregado durante el transcurso del mismo día.

### Interior del país:

El pedido será enviado de acuerdo a las instrucciones del cliente 1 día después de la recepción del mismo.

### Países en Centroamérica y Colombia:

El servicio aplica en la producción del pedido, el embarque desde México será en coordinación con cada país.



### Para hacer efectivo este servicio

La recepción de la orden en el departamento de Servicio a Clientes deberá ser de lunes a viernes excepto días festivos, a más tardar a las 10:00 hrs. (Horario Ciudad de México) con su arte listo para impresión y comprobante de pago.

Las combinaciones, productos y cantidades que aplican en 24 horas son las descritas en este catálogo, no se pueden cambiar.

- Al enviar la solicitud de pedido a Servicio a Clientes vía correo electrónico, colocar en el asunto del mismo: **PEDIDO 24 HORAS.**
- El pedido deberá indicar que requiere servicio 24 horas.
- No deberá solicitar arte para autorización.
- El tiempo de producción se considera a partir de la liberación del pedido por el departamento de crédito y una vez que nuestro departamento de Servicio a Clientes haya aclarado los detalles del mismo.
- No aplica para empaques especiales.
- En grabado láser no aplica para personalización o proceso de oxidación.
- Productos sujetos a disponibilidad.
- BIC Graphic se reserva el derecho a no procesar pedidos en 24 hrs. que no cumplan con las especificaciones mencionadas.



En BIC Graphic estamos complacidos de ofrecer más de 30 productos ¡Orgullosamente Mexicanos! Bolígrafos, notas adhesivas y keyrings, fabricados en nuestras plantas bajo los más altos estándares de calidad para que nuestros clientes tengan la seguridad de que al adquirir un producto BIC® hecho en México y por mexicanos tendrá en sus manos toda la calidad, seguridad, funcionalidad y garantía que Grupo BIC ofrece alrededor del mundo.



Productos  
hechos

en

MÉXICO

# Writing Instruments

## BIC® Round Stic® Mexicano

- 15 BIC® Round Stic® Mexicano
- 16 BIC® Round Stic® Mexicano Ice

- 17 BIC® Diamante®
- 17 BIC® Joyas

## BIC® Round Stic®

- 18 BIC® Round Stic®
- 19 BIC® Round Stic® Ice

## BIC® Clic Stic®

- 22 BIC® Clic Stic®
- 23 BIC® Clic Stic® Ice
- 24 BIC® Clic Stic® Clear Colors
- 25 BIC® Clic Stic® Ice Grip
- 27 BIC® Clic Stic® Stylus
- 28 BIC® Clic Stic® Mini

## BIC® Media Clic

- 29 BIC® Media Clic
- 29 BIC® Media Clic Grip Digital

## BIC® Wide Body™

- 31 BIC® Wide Body™
- 32 BIC® Wide Body™ Color Grip
- 33 BIC® Wide Body™ Ice Grip
- 34 BIC® Wide Body™ Clear Grip
- 35 BIC® Wide Body™ Grip
- 36 BIC® Wide Body™ Mini
- 37 BIC® Digital Wide Body™ Color Grip
- 37 BIC® Digital Wide Body™ Chrome Grip
- 39 BIC® Digital Wide Body™

## BIC® Emblem

- 40 BIC® Emblem
- 41 BIC® Emblem Color

## BIC® Pivo®

- 42 BIC® Pivo® Chrome
- 43 BIC® Pivo® Gold

## BIC® Super Clip

- 45 BIC® Super Clip

- 45 BIC® Super Clip Clear

## BIC® Clic

- 46 BIC® Clic
- 47 BIC® Clic Gold

- 50 BIC® Grip Roller
- 51 BIC® Intensity® Clic Gel
- 53 BIC® 4 Colors
- 54 BIC® 3
- 55 BIC® Two Sider

## BIC® Brite Liner® Grip

- 56 BIC® Brite Liner® Grip
- 57 BIC® Brite Liner® Grip Pack 3

- 58 BIC® Z4®+
- 59 BIC® Permanent Marker Grip

## BIC® Pencils

- 60 BIC® Evolution Pencil
- 61 BIC® Matic®
- 61 BIC® Matic® Color







# Round Stic® Mexicano

Diseño de tapa BIC® venteadada reconocida mundialmente  
¡Siempre disponible!

**Clave** > RSM

**Impresión** > Serigrafía (SE)  
Hasta 4 tintas  
Opción 1: Estándar  
Opción 2: 350°

**Tiempo de Entrega** > 5 días hábiles hasta 10,000 pzas.  
Sujeto a Disponibilidad

**Nota** > En los colores iguales de tapa y barril los tonos entre ellos pueden tener diferencias

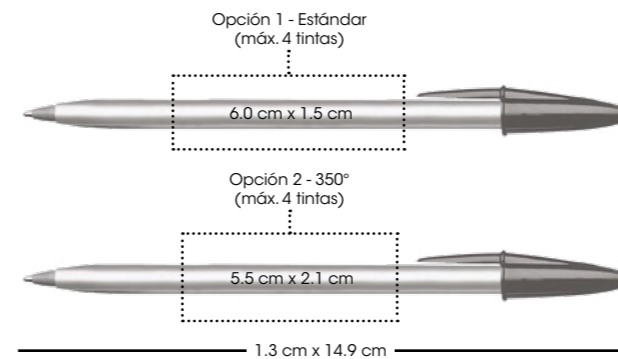

**Colores de Tapa y Botón**



Los colores que aquí se muestran no son idénticos al color real del producto

90%



Página 175



Hecho en México



Página 167

24 horas = 7 g Pedido Mínimo: 300 piezas



## BIC® Round Stic® Mexicano Ice

Diseño de tapa BIC® venteadada reconocida mundialmente

**Clave** > RSMI

**Impresión** > Serigrafía (SE)  
Hasta 4 tintas  
Opción 1: Estándar  
Opción 2: 350°

**Tiempo de Entrega** > 5 días hábiles hasta 10,000 pzas.

90%

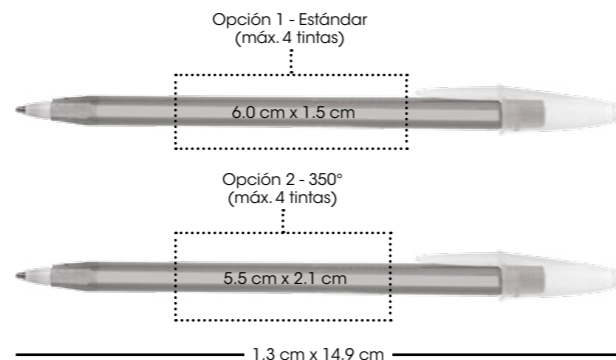

**Colores de Barril**

Morado Ice Rosa Ice Azul Ice Verde Ice Naranja Ice

Los colores que aquí se muestran no son idénticos al color real del producto

## BIC® Diamante® & Joyas

Diseño de tapa BIC® venteadada reconocida mundialmente  
¡Siempre disponible!

**Clave** > DMT

**Impresión** > Serigrafía (SE)  
Hasta 4 tintas  
Opción 1: Estándar  
Opción 2: 350°

**Tiempo de Entrega** > 5 días hábiles hasta 10,000 pzas.

**Clave** > JYS

**Impresión** > Serigrafía (SE)  
Hasta 4 tintas  
Opción 1: Estándar  
Opción 2: 350°

**Tiempo de Entrega** > 5 días hábiles hasta 10,000 pzas.

90%



DMT

JYS

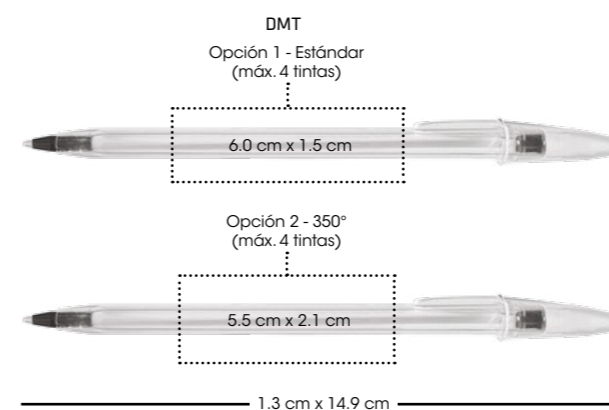

**DMT**  
Combinaciones de Barril / Botón / Tinta de escritura



**JYS**  
Colores de Barril y Tapa



Los colores que aquí se muestran no son idénticos al color real del producto

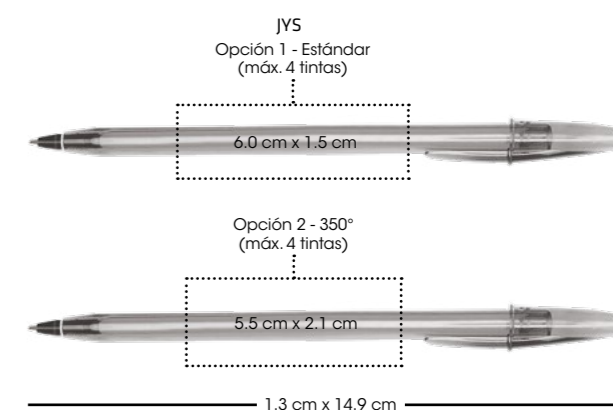

24  
horas

Página 175



M



Hecho en México



Página 167

Consultar página 7 para referencia de iconos

1.3 cm x 14.9 cm = 7 g **Pedido Mínimo: 300 piezas**



Página 167



Hecho en México



M



Página 175

Consultar página 7 para referencia de iconos

**Pedido Mínimo: 300 piezas** = 9.9 g



# BIC® Round Stic®

Diseño de tapa BIC® venteadada reconocida mundialmente

**Clave** > RS

**Impresión** > Serigrafía (SE)  
Hasta 2 tintas  
Opción 1: Estándar  
Opción 2: 350°, sólo impresión en México

**Tiempo de Entrega** > 5 días hábiles hasta 10,000 pzas.  
Sujeto a disponibilidad

85%

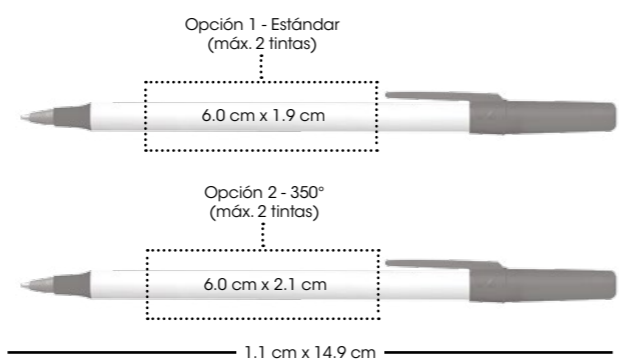

# BIC® Round Stic® Ice

Populares colores ice

**Clave** > RSI

**Impresión** > Serigrafía (SE)  
Hasta 2 tintas  
Opción 1: Estándar  
Opción 2: 350°, sólo impresión en México

**Tiempo de Entrega** > 5 días hábiles hasta 10,000 pzas.  
Sujeto a disponibilidad

85%

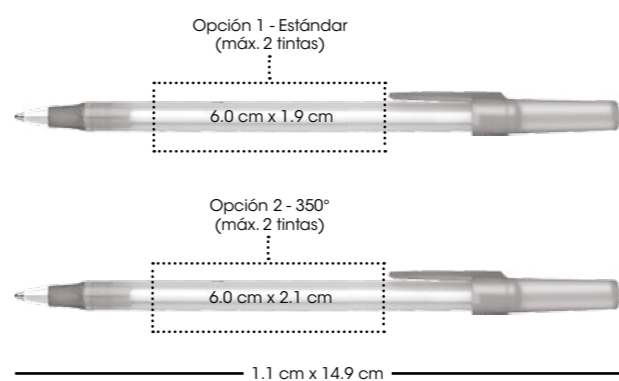

Página 167    Hecho en USA    M ●    Página 176    Opción del producto con material reciclado pág. 86

**mix & match** Colores de Barril

● Negro    ● Crema    ● Plata    ● Blanco    ● Navy    ● Clear

Colores de Tapa y Botón

● Verde Bosque    ● Vino    ● Navy    ● Verde    ● Azul Claro    ● Rojo    ● Negro    ● Blanco

Los colores que aquí se muestran no son idénticos al color real del producto

Colores de Tapa

● Verde Ice    ● Azul Ice    ● Navy Ice    ● Rojo Ice    ● Humo Ice    ● Naranja Ice    ● Rosa Ice

Los colores que aquí se muestran no son idénticos al color real del producto

Página 176    M ●    Hecho en USA    Página 167

Pedido Mínimo: 300 piezas = 5 g

Pedido Mínimo: 300 piezas = 5 g



# BIC® Clic Stic®

¿Sabías que?

¡El BIC® Clic Stic® es el bolígrafo retráctil más popular en la industria de productos promocionales, por más de 20 años!

## Revesto & Tinta

El respuesto de tinta de un BIC® Clic Stic® tiene un mínimo de 2 años de vida útil.  
¡Escribe desde la primera vez, siempre!

## Punto de Carburo de Tungsteno Resistente

¡La única sustancia más resistente es el diamante! La forma perfectamente esférica del punto de carburo de tungsteno contribuye a una escritura suave y consistente.

## Sección

¡El bolígrafo BIC® Clic Stic® se ofrece en más de 100 combinaciones de barril y componentes!



Maximiza la exposición de tu marca con las características exclusivas del BIC® Clic Stic®, tales como Mix & Match que ofrece más de 100 combinaciones de color, haciéndolo versátil para que combine con tu logo.



Puedes hacer click con tu BIC® Clic Stic® hasta 10,000 veces. Tiene un desempeño de alta calidad con el respaldo de la política de desempeño de un producto BIC®.



Actuador

Émbolo

Clip

Cubrimiento de émbolo (accionador)

Barril

Los bolígrafos BIC® Clic Stic® son ensamblados en nuestras plantas del Estado de México. Se utilizan materiales de alta calidad que ayudan a prevenir rupturas, separaciones, corrosión o fugas.

## Favorito de los consumidores

Existen varias razones por las que el BIC® Clic Stic® es tan exitoso. Algunas de ellas son la gran gama de colores disponible, para hacer resaltar nuestra marca y tener ese toque único.



# BIC® Clic Stic®

Nuestro retráctil BIC® más popular  
Resistente clip para bolsillo  
¡Siempre disponible!

**Clave** > CS

**Impresión** > Serigrafía (SE)  
Hasta 4 tintas en barril / 1 clip  
Opción 1: alineada al clip\*  
Opción 2: a un lado del clip - Estándar  
Opción 3: atrás del clip (se sugiere para barril transparente)  
Opción 4: 350°

**Tiempo de Entrega** > 5 días hábiles hasta 10,000 pzas.  
Sujeto a disponibilidad

100%

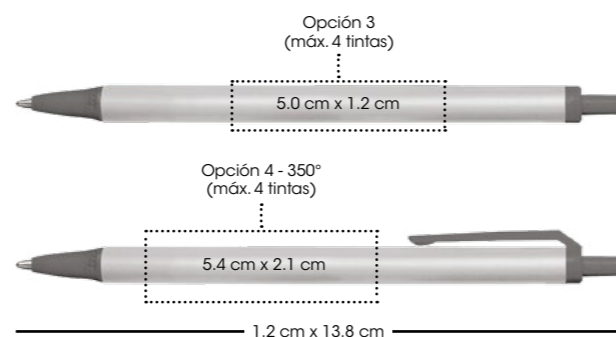
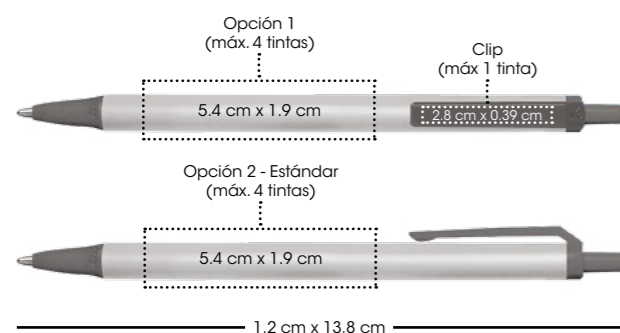

# BIC® Clic Stic® Ice

Resistente clip para bolsillo

**Clave** > CSI

**Impresión** > Serigrafía (SE)  
Hasta 4 tintas en barril / 1 en clip  
Opción 1: alineada al clip\*  
Opción 2: a un lado del clip\* - Estándar  
Opción 3: atrás del clip  
Opción 4: 350°\*

**Tiempo de Entrega** > 5 días hábiles hasta 10,000 pzas.  
Sujeto a disponibilidad

**\*Nota** > La impresión puede quedar sobre el área del resorte.

100%

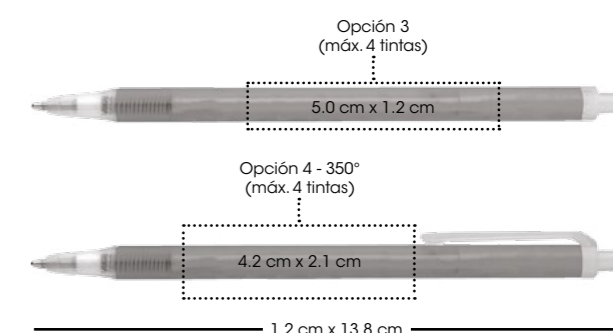
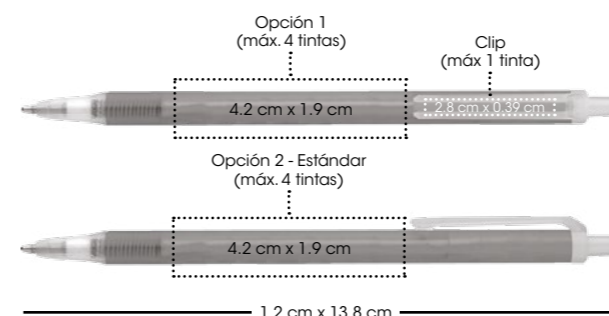

Página 167



Hecho en México



M



Página 176



Opción del producto con material reciclado pág. 87

Pedido Mínimo: 300 piezas = 6 g

www.bicgraphic.com.mx

mix & match

Colores de Barril



Colores de Trim



Los colores que aquí se muestran no son idénticos al color real del producto

Colores de Barril



Los colores que aquí se muestran no son idénticos al color real del producto



Página 176



M



Hecho en USA



Página 167

Consultar página 7 para referencia de iconos

= 6 g Pedido Mínimo: 300 piezas

www.bicgraphic.com.mx



# BIC® Clic Stic® Clear Colors

Populares colores ice en el trim

**Clave** > CSCLC

**Impresión** > Serigrafía (SE)  
Hasta 4 tintas en barril / 1 en clip  
Opción 1: alineada al clip\*  
Opción 2: a un lado del clip\* - Estándar  
Opción 3: atrás del clip  
Opción 4: 350°\*

**Tiempo de Entrega** > 5 días hábiles hasta 10,000 pzas.  
Sujeto a disponibilidad

**\*Nota** > La impresión puede quedar sobre el área del resorte

100%

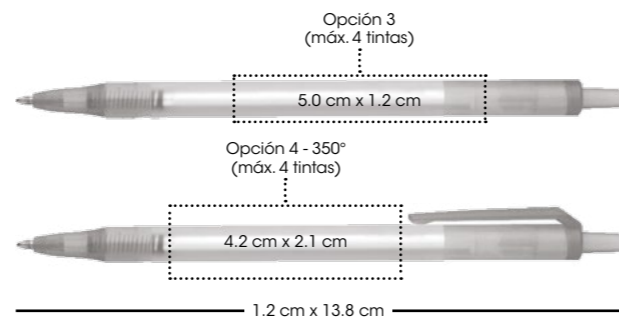
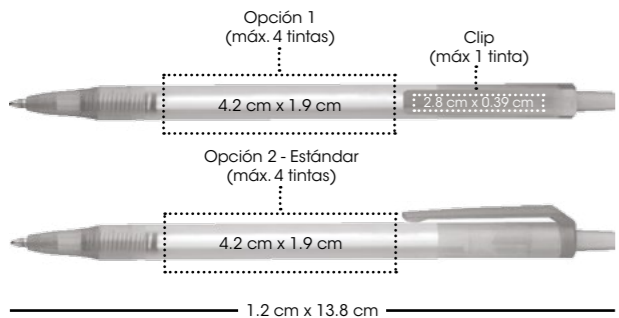

# BIC® Clic Stic® Ice Grip

Suave grip con hoyuelos

**Clave** > CSIG

**Impresión** > Serigrafía (SE)  
Hasta 3 tintas en barril / 1 en clip  
Única opción: atrás del clip

**Tiempo de Entrega** > 5 días hábiles hasta 10,000 pzas.  
Sujeto a disponibilidad



100%

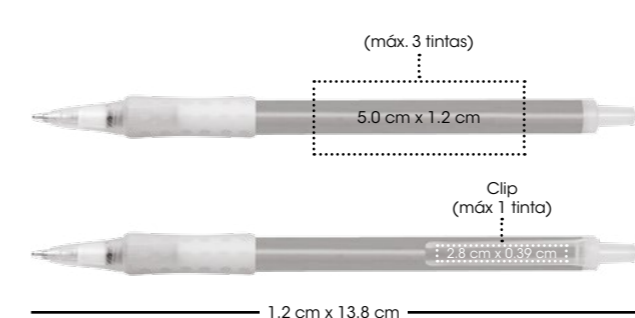

Página 167  
 Hecho en USA  
 M  
 Página 176

Consultar página 7 para referencia de iconos  
**Pedido Mínimo: 300 piezas** = 6 g

**Colores del Trim**

Verde Clear  
 Azul Clear  
 Naranja Clear  
 Rosa Clear  
 Morado Clear  
 Humo Clear

Los colores que aquí se muestran no son idénticos al color real del producto

**Colores de Barril**

Verde Ice  
 Azul Ice  
 Navy Ice  
 Rojo Ice  
 Humo Ice  
 Naranja Ice  
 Rosa Ice  
 Morado Ice  
 Blanco Ice

Los colores que aquí se muestran no son idénticos al color real del producto

Página 176  
 M  
 Hecho en USA  
 Página 167

Consultar página 7 para referencia de iconos  
**Pedido Mínimo: 300 piezas** = 7 g



# BIC® Clic Stic® Stylus

**NUEVO**

Nuestro retráctil BIC® más popular ahora con stylus

**Clave** > CSSTY

**Impresión** > Serigrafía (SE)

Hasta 4 tintas en barril / 1 en clip

Opción 1: alineada al clip

Opción 2: a un lado del clip - Estándar

Opción 3: atrás del clip

Opción 4: 350°

**Tiempo de Entrega** > 5 días hábiles hasta 5,000 pzas. Sujeto a disponibilidad

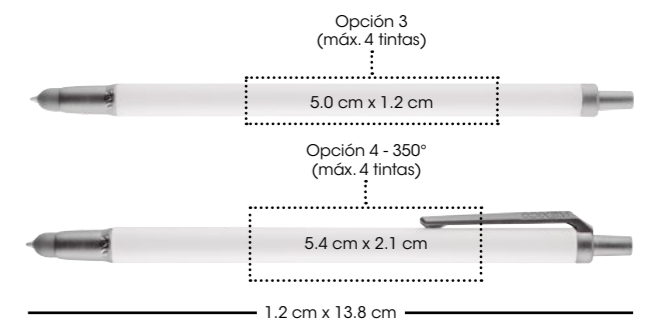
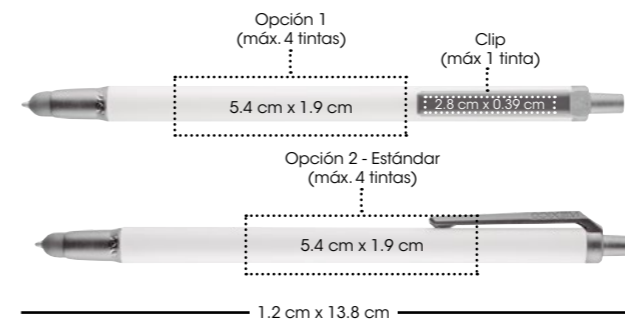

**Colores de Barril**



**Colores de Trim**



Los colores que aquí se muestran no son idénticos al color real del producto  
Disponible a partir de Enero 2016



Consultar página 7 para referencia de iconos  
= 6 g **Pedido Mínimo: 300 piezas**



100%

# BIC® Clic Stic® Mini

Resistente clip para bolsillo

**Clave** > MCS

**Impresión** > Serigrafía (SE)  
1 tinta en barril  
Única opción: atrás del clip

**Tiempo de Entrega** > 5 días hábiles hasta 3,000 pzas.  
Sujeto a disponibilidad

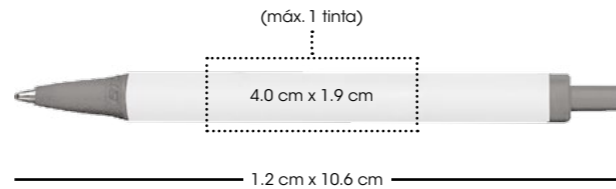

mix & match

**Colores de Barril**



**Colores de Trim**



Los colores que aquí se muestran no son idénticos al color real del producto



Página 167



Hecho en México



M

Consultar página 7 para referencia de iconos

**Pedido Mínimo:** 300 piezas = 4.7 g

www.bicgraphic.com.mx



# Media Clic & Media Clic Grip Digital

**Clave** > MC

Mecanismo retráctil

**Impresión** > Serigrafía (SE)  
Hasta 2 tintas en barril / 1 en clip  
Opción 1: alineada al clip - Estándar  
Opción 2: a un lado del clip  
Opción 3: atrás del clip

**Tiempo de Entrega** > 5 días hábiles hasta 10,000 pzas.  
Sujeto a disponibilidad

**Clave** > DCMCG

Impresión en todo el barril

**Impresión** > Cuatricromía (CMYK) no disponible  
impresión en clip

**Tiempo de Entrega** > Consultar con Servicio a Clientes

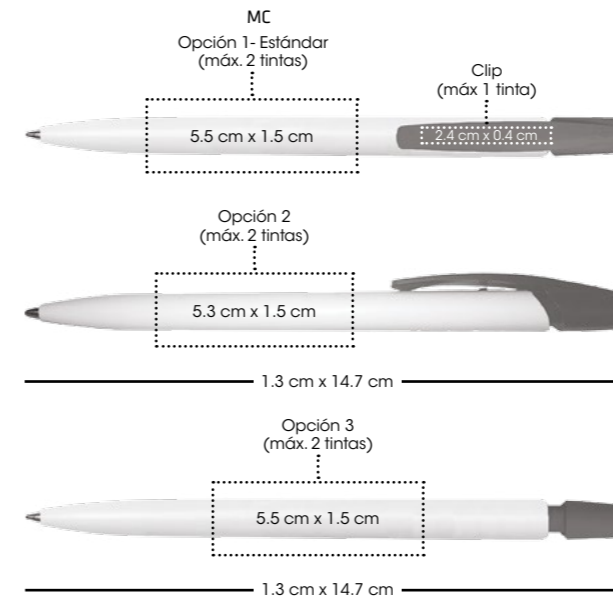

**MC / Colores de Barril**



**MC / Colores de Clip**



**DCMCG / Colores de Grip y Trim**



Los colores que aquí se muestran no son idénticos al color real del producto



100%

MC

DCMCG

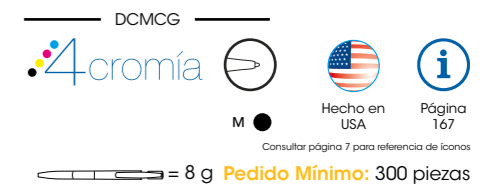
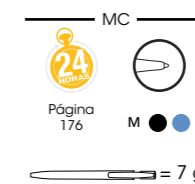
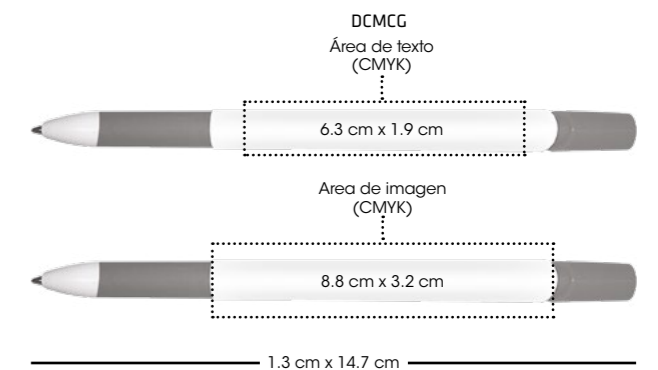

Consultar página 7 para referencia de iconos

**Pedido Mínimo:** 300 piezas = 8 g

www.bicgraphic.com.mx





# BIC® Wide Body™

Ancho barril y gran área de impresión  
¡Siempre disponible!

**Clave** > CSWB

**Impresión** > Serigrafía (SE)  
Hasta 4 tintas en barril / 1 en clip  
Opción 1: alineada al clip  
Opción 2: a un lado del clip - Estándar  
Opción 3: atrás del clip  
Opción 4: 350°

**Tiempo de Entrega** > 5 días hábiles hasta 10,000 pzas.  
Sujeto a disponibilidad

100%

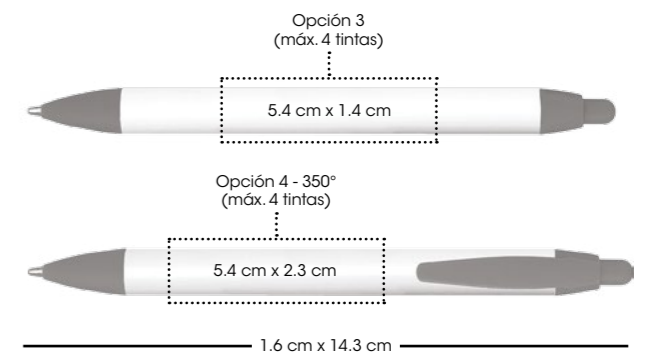
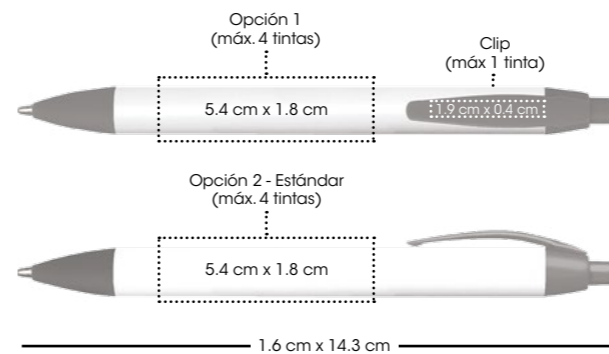

**Colores de Barril**



mix & match

**Colores de Trim**

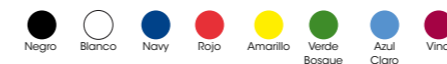

Los colores que aquí se muestran no son idénticos al color real del producto



Página 176



M



Hecho en México



Página 167

Consultar página 7 para referencia de iconos

= 8.7 g **Pedido Mínimo:** 300 piezas



# BIC® Wide Body™ Color Grip

Suave grip

Clave > CSWBCCG

**Impresión >** Serigrafía (SE)  
Hasta 4 tintas en barril / 1 en clip  
Opción 1: alineada al clip  
Opción 2: a un lado del clip - Estándar  
Opción 3: atrás del clip

**Tiempo de Entrega >** 5 días hábiles hasta 5,000 pzas.  
Sujeto a disponibilidad

100%

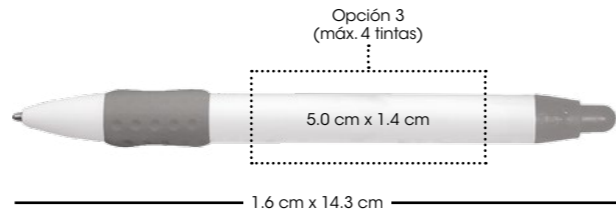
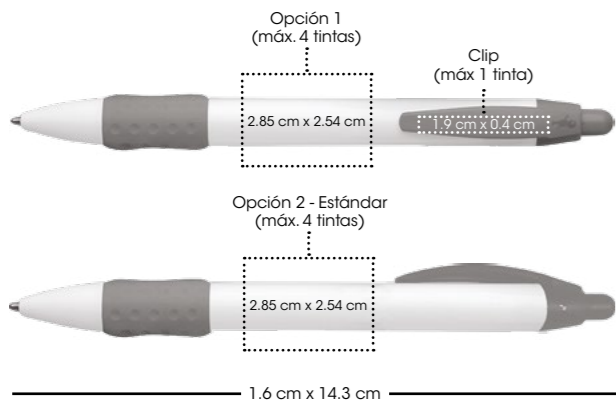

### Combinaciones de Barril / Trim



# BIC® Wide Body™ Ice Grip

Suave grip frost

Clave > CSWBIG

**Impresión >** Serigrafía (SE)  
Hasta 4 tintas en barril / 1 en clip  
Opción 1: alineada al clip  
Opción 2: a un lado del clip - Estándar  
Opción 3: atrás del clip

**Tiempo de Entrega >** 5 días hábiles hasta 5,000 pzas.  
Sujeto a disponibilidad

100%

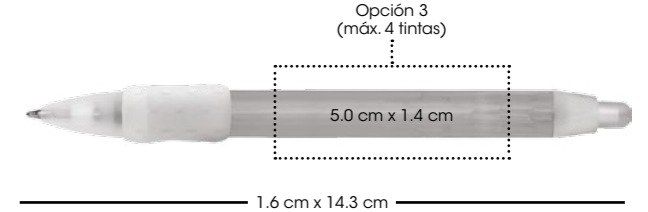
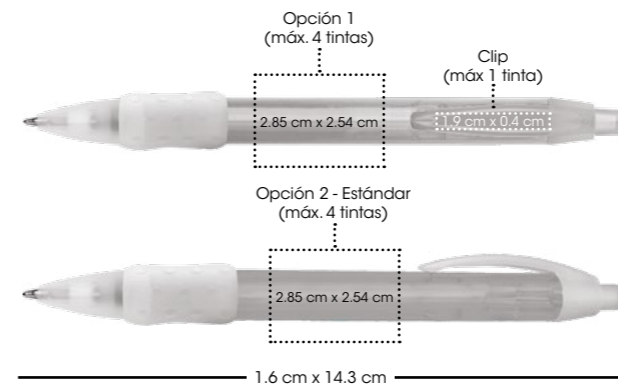

### Colores de Barril

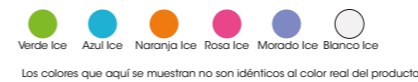



# BIC® Wide Body™ Clear Grip

Suave grip clear

Clave > CSWBCLG

**Impresión** > Serigrafía (SE)  
Hasta 4 tintas en barril / 1 en clip  
Opción 1: alineada al clip  
Opción 2: a un lado del clip - Estándar  
Opción 3: atrás del clip

**Tiempo de Entrega** > 5 días hábiles hasta 5,000 pzas.  
Sujeto a disponibilidad

100%

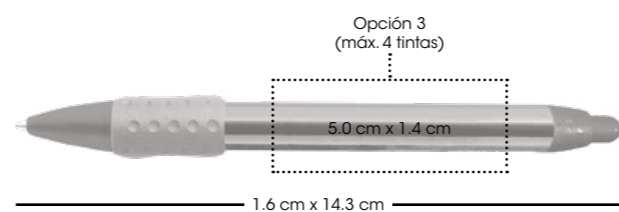
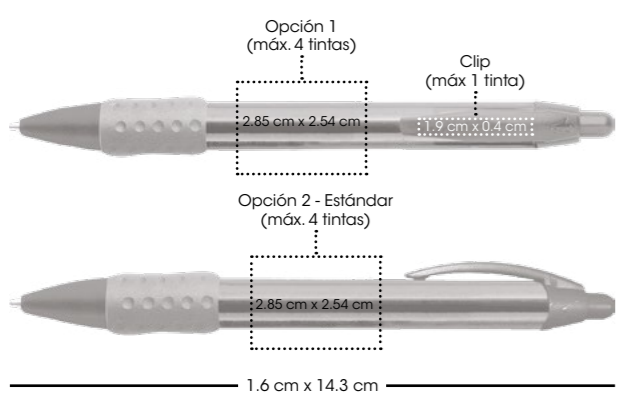

- Colores de Barril y Grip**
- Verde Clear
  - Azul Clear
  - Rojo Clear
  - Morado Clear
  - Negro Clear

Los colores que aquí se muestran no son idénticos al color real del producto

# BIC® Wide Body™ Grip

¡Múltiples combinaciones!

Clave > CSWBGCC

**Impresión** > Serigrafía (SE)  
Hasta 4 tintas en barril / 1 en clip  
Opción 1: alineada al clip  
Opción 2: a un lado del clip - Estándar  
Opción 3: atrás del clip

**Tiempo de Entrega** > Consultar con Servicio a Clientes

100%

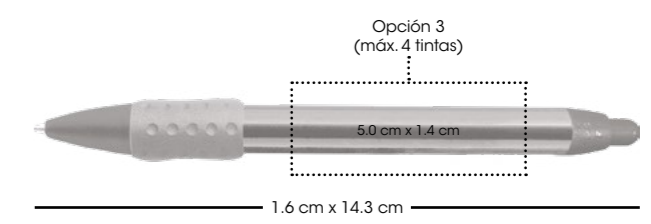
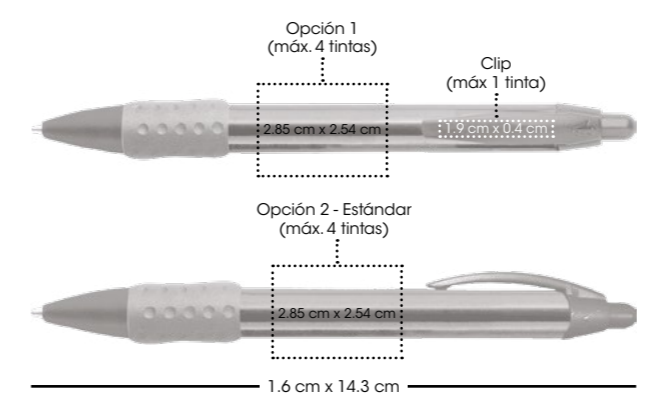

- Colores de Barril**
- Negro
  - Negro Clear
  - Rojo
  - Rojo Clear
  - Verde
  - Verde Bosque
  - Azul Ice
  - Azul Clear
  - Morado
  - Morado Ice
- Colores de Grip**
- Negro
  - Negro Clear
  - Rojo
  - Rojo Clear
  - Verde
  - Verde Bosque
  - Morado
  - Morado Clear
  - Azul Claro
  - Azul Clear
  - Morado
- Colores de Trim y Sección**
- Negro
  - Bianco
  - Bianco Ice
  - Navy
  - Rojo
  - Amarillo
  - Verde Bosque
  - Azul Claro
  - Morado
  - Vino
- mix & match**

Los colores que aquí se muestran no son idénticos al color real del producto

Página 167  
 Hecho en México  
 M  
 Página 177

Pedido Mínimo: 300 piezas = 9.9 g

Página 167  
 Hecho en México  
 M

Pedido Mínimo: 300 piezas = 9.9 g

# BIC® Wide Body™ Mini

Práctico tamaño mini

**Clave** > CSWBM

**Impresión** > Serigrafía (SE)  
1 tinta en barril  
Única opción: atrás del clip

**Tiempo de Entrega** > 5 días hábiles hasta 3,000 pzas.  
Sujeto a disponibilidad



100%

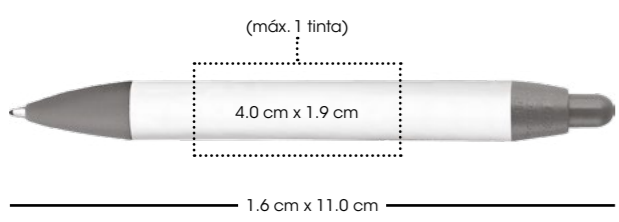

Página 167 Hecho en México M

Consultar página 7 para referencia de iconos  
**Pedido Mínimo: 300 piezas** = 6.5 g

**Combinaciones de Barril / Trim**

Blanco / Negro	Blanco / Rojo	Blanco / Verde Bosque	Blanco / Blanco	Blanco / Azul Claro
Blanco / Navy	Blanco / Amarillo	Blanco / Vino		

Los colores que aquí se muestran no son idénticos al color real del producto

# BIC® Digital Wide Body™ Color Grip & Digital Wide Body™ Chrome Grip

**Clave** > DCWBCG  
Impresión en todo el barril

**Impresión** > Cuatricromía (CMYK)  
No disponible impresión en el clip

**Tiempo de Entrega** > Consultar con Servicio a Clientes

**Clave** > DCWBMG  
Accesorios cromados

**Impresión** > Cuatricromía (CMYK)  
No disponible impresión en el clip

**Tiempo de Entrega** > Consultar con Servicio a Clientes



100%

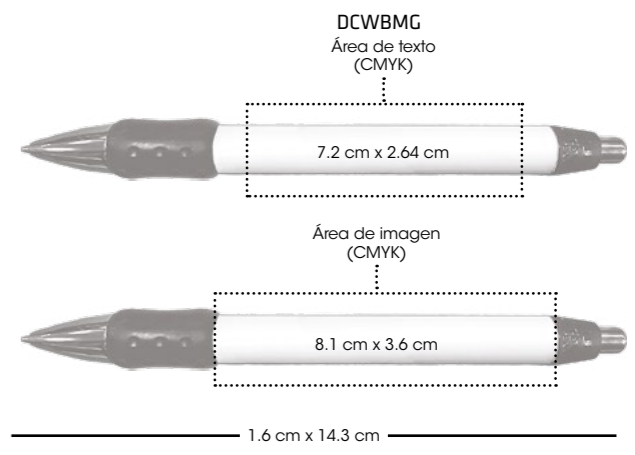
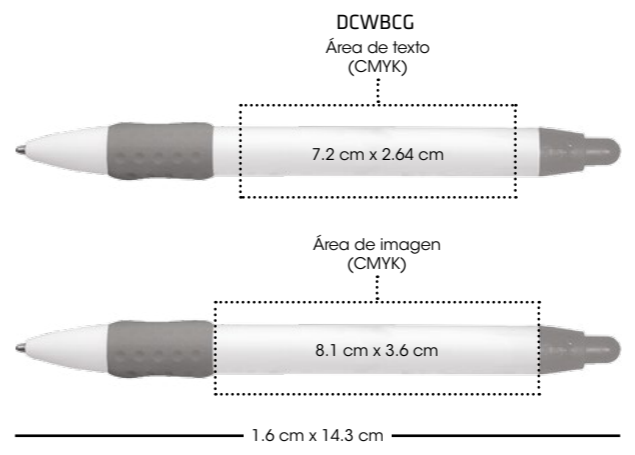

**DCWBCG**  
Colores de Grip y Trim

Negro	Navy	Rojo	Amarillo	Verde Bosque	Azul Claro	Naranja	Rosa	Morado	Vino

**DCWBMG**  
Colores de Grip y Clip

Negro

Los colores que aquí se muestran no son idénticos al color real del producto

4cromía Hecho en USA Página 167

Consultar página 7 para referencia de iconos  
= 9.9 g **Pedido Mínimo: 300 piezas**



Pioneros en impresión digital

**Barril**  
Reinventamos la impresión digital. Resultados impactantes en acabados mate. Impresión de imágenes 360° color de máxima calidad.

Clip

Embolador

¡Años de experiencia nos respaldan!  
Los primeros en introducir al mercado impresión digital en un bolígrafo

¿Sabías que?

BIC® Digital Wide Body™ cuenta con una de las más grandes áreas de impresión:  
10.7 cm x 3.6 cm

**Punto de Carburo de Tungsteno**  
¡La única sustancia más resistente es el diamante! La forma perfectamente esférica del punto de carburo de tungsteno contribuye a una escritura suave y consistente.

Sección

Bic® Digital Wide Body™ cuenta con impresión full-color en todo el barril. Imprime tu marca en imagen 360° de alta resolución y calidad fotográfica.

# BIC® Digital Wide Body™

Impresión en todo el barril

**Clave** > DCWB

**Impresión** > Cuatricromía (CMYK)  
No disponible impresión en el clip

**Tiempo de Entrega** > Consultar con Servicio a Clientes



100%

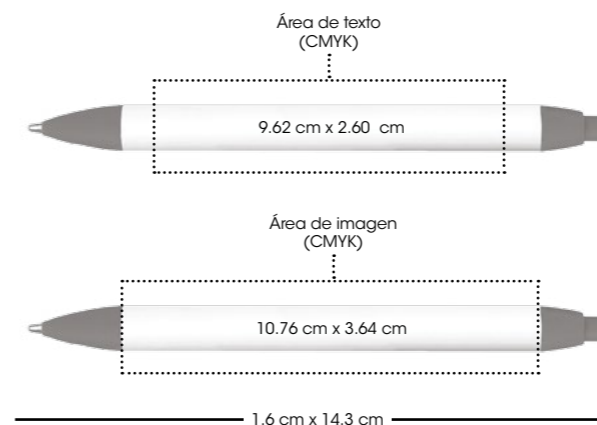

### Colores de Trim



Los colores que aquí se muestran no son idénticos al color real del producto. En los metálicos se podrían ver betas en el color.



M Hecho en USA Página 167

Consultar página 7 para referencia de íconos

9 g Pedido Mínimo: 300 piezas

www.bicgraphic.com.mx



100%

## BIC® Emblem

Con el icónico BIC® Boy moldeado en la parte superior del barril  
 Accesorios cromados  
 Confortable grip

**Clave** > EMBW

**Impresión** > Serigrafía (SE)  
 Hasta 2 tintas en barril / 1 tinta en clip  
 Única opción: atrás del clip

**Tiempo de Entrega** > 5 días hábiles hasta 3,000 pzas.  
 Sujeto a disponibilidad

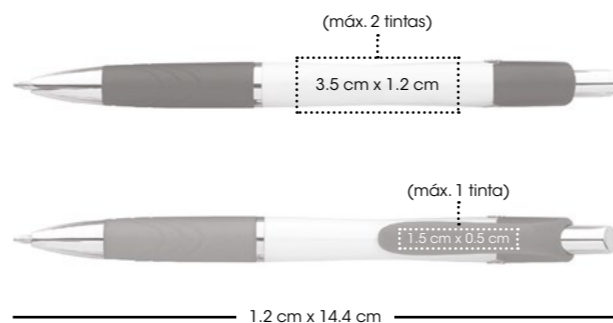

### Colores de Trim



Los colores que aquí se muestran no son idénticos al color real del producto

## BIC® Emblem Color

Con el icónico BIC® Boy moldeado en la parte superior del barril  
 Accesorios cromados  
 Confortable grip

**Clave** > EMBC

**Impresión** > Serigrafía (SE)  
 Hasta 2 tintas en barril / 1 tinta en clip  
 Única opción: atrás del clip

**Tiempo de Entrega** > 5 días hábiles hasta 3,000 pzas.  
 Sujeto a disponibilidad



100%

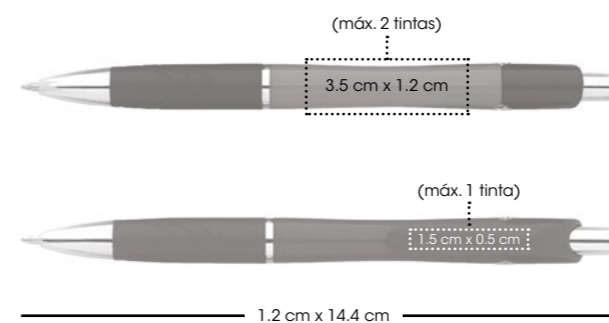

### Colores de Barril



Los colores que aquí se muestran no son idénticos al color real del producto



Página 167



Hecho en China



M



Página 177

Consultar página 7 para referencia de iconos

Pedido Mínimo: 300 piezas = 15 g



Página 177



Hecho en China



M



Página 167

Consultar página 7 para referencia de iconos

= 15 g Pedido Mínimo: 300 piezas



100%

# BIC® Pivo® Chrome

Sistema twist  
Clásico anillo cromado

Clave > TWPC

Impresión > Serigrafía (SE)  
Hasta 2 tintas en barril  
Única opción: alineada al clip

Tiempo de Entrega > 5 días hábiles hasta 3,000 pzas.  
Sujeto a disponibilidad

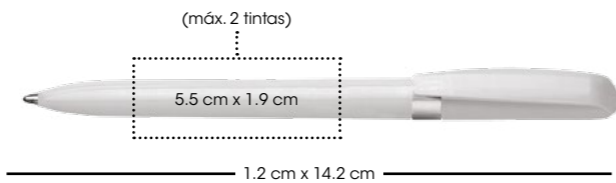

- Colores de Barril**
- Negro
  - Bianco
  - Navy
  - Rojo
  - Verde Bosque
- Color de Anillo**
- Chrome
- Los colores que aquí se muestran no son idénticos al color real del producto

# BIC® Pivo® Gold

Sistema twist  
Elegante anillo dorado

Clave > TWPG

Impresión > Serigrafía (SE)  
Hasta 2 tintas en barril  
Única opción: alineada al clip

Tiempo de Entrega > 5 días hábiles hasta 3,000 pzas.  
Sujeto a disponibilidad



100%

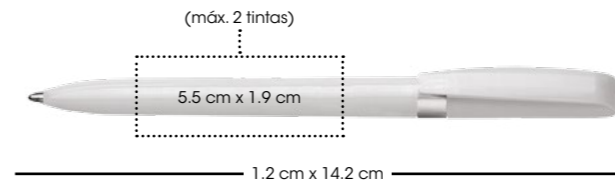

- Colores de Barril**
- Negro
  - Bianco
  - Navy
  - Rojo
  - Verde Bosque
- Color de Anillo**
- Gold
- Los colores que aquí se muestran no son idénticos al color real del producto



# Super Clip & Super Clip Clear

## Clave > TWPSC

Diseño de clip estilizado y moderno  
Clip súper ancho con gran área de impresión  
Mecanismo twist

## Impresión > Serigrafía (SE)

Hasta 2 tintas en barril / 1 tinta en clip  
Única opción: atrás del clip

**Tiempo de Entrega >** 5 días hábiles hasta 3,000 pzas.  
Sujeto a disponibilidad

## Clave > TWPSCCL

Diseño de clip estilizado y moderno  
Clip súper ancho con gran área de impresión  
Populares colores clear  
Mecanismo twist

## Impresión > Serigrafía (SE)

Hasta 2 tintas en barril / 1 tinta en clip  
Única opción: atrás del clip

**Tiempo de Entrega >** 5 días hábiles hasta 3,000 pzas.  
Sujeto a disponibilidad



100%

TWPSCL

TWPSCL

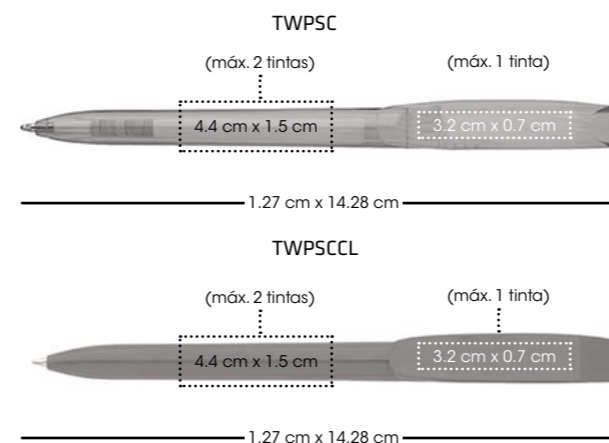

### TWPSCL Colores de Barril



### TWPSCLCL Colores del Trim



Los colores que aquí se muestran no son idénticos al color real del producto



Página 177 / 178



M



Hecho en España



Página 167

Consultar página 7 para referencia de íconos

= 11 g **Pedido Mínimo:** 300 piezas

www.bicgraphic.com.mx





**BIC**  
Clic

Clásico diseño en colores fashion  
Acabados cromados

**Clave** > CL

**Impresión** > Serigrafía (SE)  
Hasta 4 tintas en barril  
Única opción: alineada al clip  
Opcional: Tinta de escritura del mismo color del barril  
Consultar con Servicio a Clientes tiempo de entrega

**Tiempo de Entrega** > 5 días hábiles hasta 10,000 pzas.  
Tinta de escritura negra  
Sujeto a disponibilidad

100%

\* Fabricado con 26% de plástico proveniente de recursos renovables.



Se recolecta la madera de los bosques con reforestación sustentable.

La corteza se utiliza como combustible para convertir las virutas de madera en un plástico renovable.

\*El resultado final son pellets de plástico renovable para fabricar bolígrafos BIC® Clic.

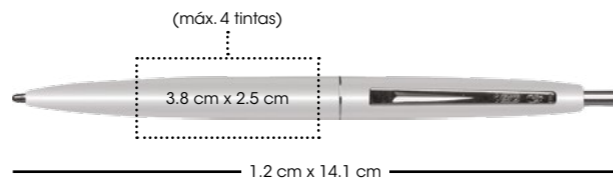

**Colores de Barril**



Los colores que aquí se muestran no son idénticos al color real del producto

Página 167    Hecho en USA    M    Página 178  
 Consultar página 7 para referencia de iconos

**Pedido Mínimo:** 300 piezas = 8 g

**BIC**  
Clic Gold

Clásico diseño con acabados color dorado

**Clave** > CLG

**Impresión** > Serigrafía (SE)  
Hasta 4 tintas en barril  
Única opción: alineada al clip

**Tiempo de Entrega** > 5 días hábiles hasta 10,000 pzas.  
Sujeto a disponibilidad



100%

\* Fabricado con 26% de plástico proveniente de recursos renovables.



Se recolecta la madera de los bosques con reforestación sustentable.

La corteza se utiliza como combustible para convertir las virutas de madera en un plástico renovable.

\*El resultado final son pellets de plástico renovable para fabricar bolígrafos BIC® Clic.

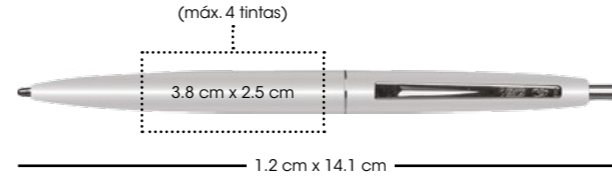

**Colores de Barril**



Los colores que aquí se muestran no son idénticos al color real del producto

Página 178    M    Hecho en USA    Página 167  
 Consultar página 7 para referencia de iconos

**Pedido Mínimo:** 300 piezas = 8 g



# SOMOS Calidad de Clase Mundial

**Clip**  
El clip del BIC® Grip Roller es niquelado para prevenir que se deteriore.

**Tinta**  
El BIC® Grip Roller contiene tinta de secado rápido para escritura suave y precisa.

**Barril**  
Utilizamos materiales de alta calidad que ayudan a prevenir rupturas, separaciones, corrosión o fugas, y los mismos deben pasar más de 20 pruebas.

**Grip**  
El grip de un BIC® Grip Roller está hecho con cómodo caucho texturizado.

**Punta Roller**  
La punta de 0.7mm permite escritura precisa y sin esfuerzo.

**Botón**

**Revestido**  
El BIC® Grip Roller escribe más de 1,000 metros.

**¿Sabías que?**

La marca BIC® es una de la más reconocidas a nivel mundial. Su nombre estará asociado con un producto confiable y de calidad.

**¿Sabías que?**

Hacemos 51 pruebas de calidad en nuestro BIC® Grip Roller, incluyendo chequeo de sistema de visión que comprueba separación en puntos.

El BIC® Grip Roller está disponible en más de 5 populares colores y tiene escritura de punta fina 0.7mm para precisión. La tinta de secado rápido permite una experiencia de escritura suave y libre de mancha, mientras su grip de caucho texturizado ayuda a un mejor control y confort. El barril redondeado y clip niquelado le dan un look contemporáneo al bolígrafo, proporcionando la calidad insuperable que usted espera de BIC®.





## BIC® Grip Roller

Tinta de secado rápido para una escritura limpia  
Confortable grip

**Clave** > GR

**Impresión** > Serigrafía (SE)  
Hasta 4 tintas en barril y 4 en tapa

**Tiempo de Entrega** > 5 días hábiles hasta 10,000 pzas.  
Sujeto a disponibilidad

95%

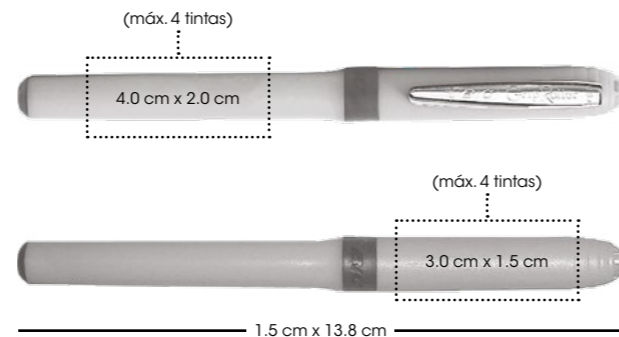

**Colores de Barril**

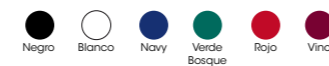

Los colores que aquí se muestran no son idénticos al color real del producto



Página 167 Hecho en USA RB 24 HORAS Página 178

Consultar página 7 para referencia de iconos  
**Pedido Mínimo:** 300 piezas = 11.2 g

## BIC® Intensity® Clic Gel

Tinta gel ultra suave

**Clave** > ICLGEL

**Impresión** > Serigrafía (SE)  
Hasta 2 tintas en barril / 1 en el clip  
Única opción: atrás del clip

**Tiempo de Entrega** > 5 días hábiles hasta 10,000 pzas.  
Sujeto a disponibilidad

95%

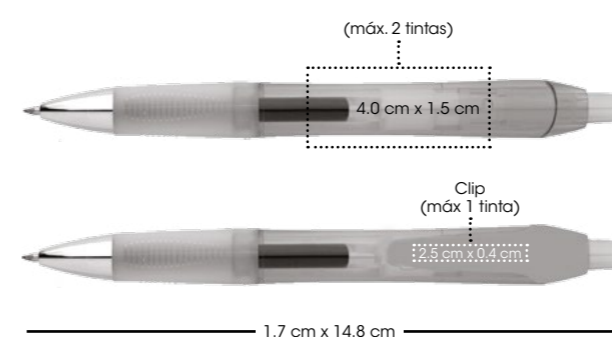

**Colores de Barril**



Los colores que aquí se muestran no son idénticos al color real del producto



Página 178 G Hecho en Korea Página 167

Consultar página 7 para referencia de iconos  
= 15 g **Pedido Mínimo:** 150 piezas



4 Colors

¿Sabías que?



El BIC® 4 Colors tiene la opción de colocar un cordón que permitirá tener contigo el bolígrafo de forma segura y conveniente.



Favorito de los consumidores

Gran funcionalidad por sus 4 tintas en un solo bolígrafo, gran calidad y amplio espacio de impresión para tu marca.



Orificio para cordón opcional

El BIC® 4 Colors cuenta con un orificio incorporado para cordón de seguridad opcional; la manera perfecta para mantener su bolígrafo a la mano.

Con el internacionalmente reconocido logotipo BIC® moldeado en la tapa.

Liviano y de larga duración

Diseñado y fabricado con la cantidad justa de materias primas para maximizar su uso y seguridad. Contiene 4 cartuchos de tinta lo que hace que dure más tiempo.

Punto de Carburo de Tungsteno

¡La única sustancia más resistente es el diamante! La forma perfectamente esférica del punto de carburo de tungsteno contribuye a una escritura suave y consistente. ¡4 diferentes colores de tinta en un bolígrafo!

# BIC® 4 Colors

4 colores de escritura ¡en un sólo producto!  
Diseño multi-funcional  
Con orificio para cordón (Cordón no incluido)

Clave > 4C

Impresión > Serigrafía (SE)  
Hasta 4 tintas en el barril  
Única opción: alineada al clip

Tiempo de Entrega > 5 días hábiles hasta 10,000 pzas.  
Sujeto a disponibilidad



100%

(máx. 4 tintas)

4.4 cm x 3.0 cm

1.6 cm x 14.4 cm

Colores de Barril



Los colores que aquí se muestran no son idénticos al color real del producto



Página 178



M



Hecho en Francia



Página 167

Consultar página 7 para referencia de íconos

13 g Pedido Mínimo: 150 piezas

www.bicgraphic.com.mx



**BIC®**  
**BIC® 3**

3 en 1 multi-funcional  
Cambia de tinta negra a roja o lapicero con un simple twist  
Incluye goma para borrar

**Clave** > B3

**Impresión** > Serigrafía (SE)  
Hasta 3 tintas en tapa  
Única opción: atrás del clip

**Tiempo de Entrega** > 5 días hábiles hasta 10,000 pzas.  
Sujeto a disponibilidad

100%



Página 167 Hecho en Japón PC 0.5 mm M ● ●

Consultar página 7 para referencia de iconos

**Pedido Mínimo:** 150 piezas = 15 g

**Colores de Barril**



Los colores que aquí se muestran no son idénticos al color real del producto

**BIC®**  
**Two Sider**

Bolígrafo y resaltador en un mismo producto

**Clave** > TWOS

**Impresión** > Serigrafía (SE)  
1 tinta en barril

**Tiempo de Entrega** > 5 días hábiles hasta 3,000 pzas.  
Sujeto a disponibilidad



100%

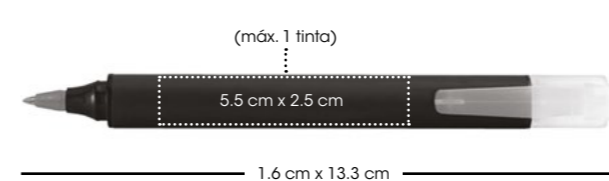

**Color de Barril**



Los colores que aquí se muestran no son idénticos al color real del producto



M ● R ● Hecho en China Página 167

Consultar página 7 para referencia de iconos

**Pedido Mínimo:** 300 piezas = 11 g



100%

## BIC® Brite Liner® Grip

Colores de barril y tintas brillantes

**Clave** > BLG

**Impresión** > Serigrafía (SE)  
Hasta 4 tintas en el barril y 4 en tapa

**Tiempo de Entrega** > 5 días hábiles hasta 10,000 pzas.  
Sujeto a disponibilidad

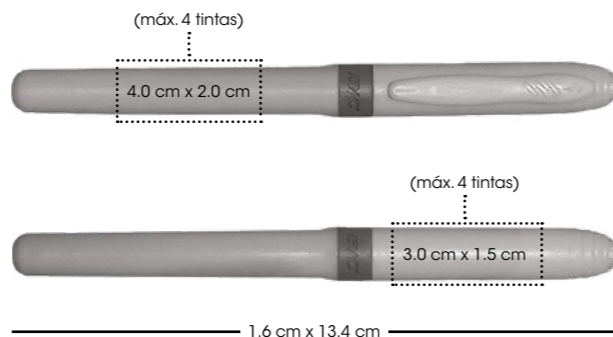

**Colores de Barril**

Verde Azul Rosa Amarillo Naranja

Los colores que aquí se muestran no son idénticos al color real del producto



Página 167 Hecho en USA R

Consultar página 7 para referencia de iconos

Página 178 **Pedido Mínimo:** 300 piezas = 11 g

www.bicgraphic.com.mx

## BIC® Brite Liner® Grip Pack 3

Colores de barril y tintas brillantes  
Elige tu combinación de productos

**Clave** > BLGP3

**Impresión** > Serigrafía (SE)  
Hasta 4 tintas en el barril y 4 en tapa

**Tiempo de Entrega** > 5 días hábiles hasta 5,000 packs.  
Sujeto a disponibilidad



100%

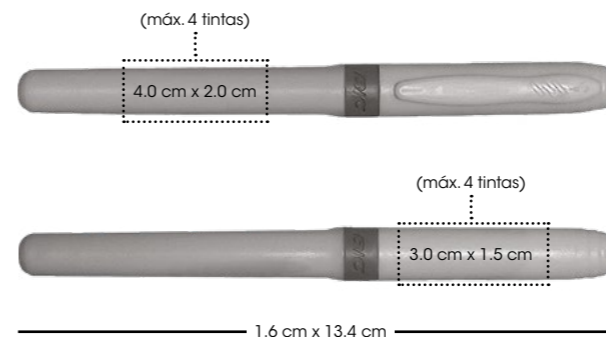

**Colores de Barril**

Verde Azul Rosa Amarillo Naranja

Los colores que aquí se muestran no son idénticos al color real del producto



Página 167 Hecho en USA R

Consultar página 7 para referencia de iconos

**Pedido Mínimo:** 100 packs = 40 g

www.bicgraphic.com.mx



**BIC**  
Z4®+

Punta de aguja 0,5 mm  
Tinta líquida

**Clave** > Z4+

**Impresión** > Serigrafía (SE)  
Hasta 2 tintas en el barril

**Tiempo de Entrega** > 5 días hábiles hasta 10,000 pzas.  
Sujeto a disponibilidad

90%

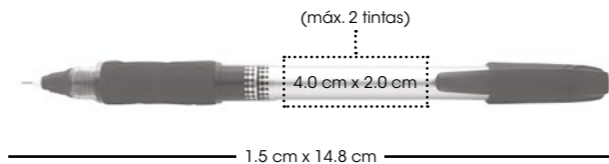

**Colores de Tapa / Tinta de Escritura**



Los colores que aquí se muestran no son idénticos al color real del producto

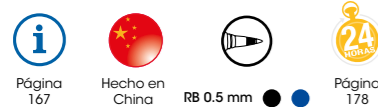

Página 167 Hecho en China RB 0.5 mm Página 178  
Consultar página 7 para referencia de iconos

**Pedido Mínimo:** 300 piezas = 10 g



Permanent Marker  
Grip

Tinta que no se diluye

**Clave** > MRPG

**Impresión** > Serigrafía (SE)  
Hasta 4 tintas en el barril / 4 en tapa

**Tiempo de Entrega** > 5 días hábiles hasta 10,000 pzas.  
Sujeto a disponibilidad

**Opcional** > Pack 3 con cargo adicional  
Consultar con Servicio a Clientes tiempo de entrega

90%

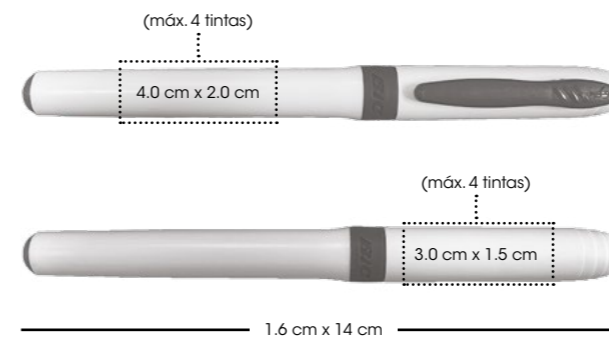
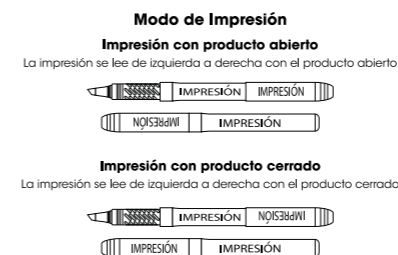

**Colores de Clip y Grip**



Los colores que aquí se muestran no son idénticos al color real del producto



Página 179 MK (según color de clip) Hecho en USA Página 167

= 11 g **Pedido Mínimo:** 300 piezas



79%

# BIC® Evolution Pencil

Hecho a base de resina  
Punta de grafito núm. 2  
Incluye goma

**Clave** > PEV

**Impresión** > Serigrafía (SE)  
Hasta 2 tintas en barril  
Opción 1: estándar  
Opción 2: 350°

**Tiempo de Entrega** > 5 días hábiles hasta 5,000 pzas.  
Sujeto a disponibilidad

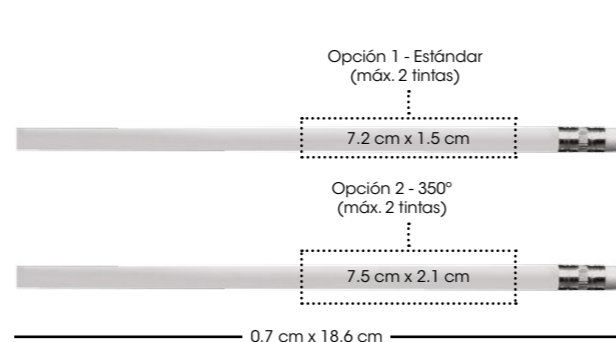

### Color de Barril



Los colores que aquí se muestran no son idénticos al color real del producto



Página 167 Hecho en Francia L  
Consultar página 7 para referencia de iconos

Pedido Mínimo: 300 piezas = 6 g

# BIC® Matic® & Matic® Color

**Clave** > PMC

**Impresión** > Serigrafía (SE)  
Hasta 2 tintas en barril  
Opción 1: alineada al clip - Estándar  
Opción 2: atrás del clip

**Tiempo de Entrega** > 5 días hábiles hasta 10,000 pzas.  
Sujeto a disponibilidad

**Clave** > PMCC

Colores intensos

**Impresión** > Serigrafía (SE)  
Hasta 2 tintas en barril  
Opción 1: alineada al clip - Estándar  
Opción 2: atrás del clip

**Tiempo de Entrega** > 5 días hábiles hasta 10,000 pzas.  
Sujeto a disponibilidad



98%

PMC

PMCC

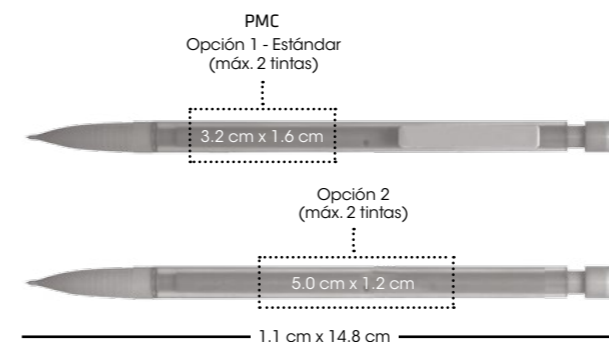

### PMC Colores de Barril / Clip



### PMCC Colores de Barril



Los colores que aquí se muestran no son idénticos al color real del producto

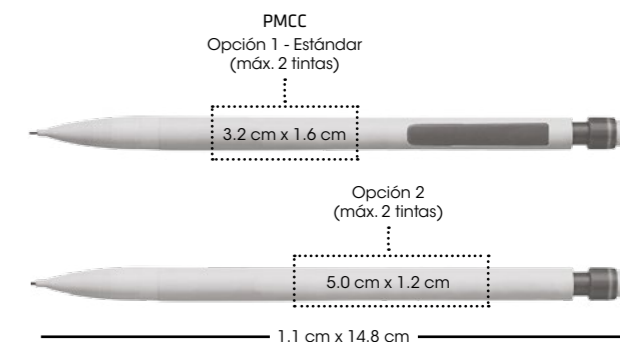

Página 179



PC 0.7 mm



Hecho en Francia



Hecho en México



Página 167

Consultar página 7 para referencia de iconos

= 6 g Pedido Mínimo: 300 piezas





- 64 BIC® Slim Metal
- 65 BIC® Tri Tone Twist
- 66 BIC® Wide Body™ Metal
- 67 BIC® Steel
- 68 BIC® Pivo® Metal
- 69 BIC® Protrusion Grip



  
graphic  
México  
Celebremos  
**25**  
Años

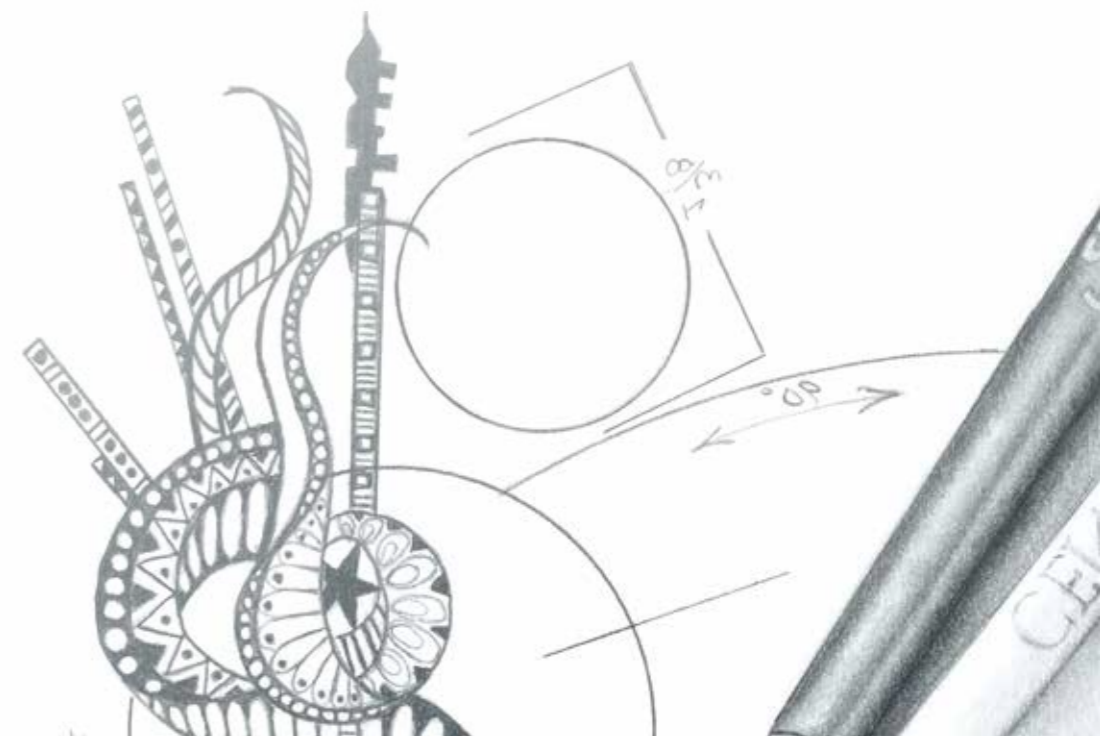



100%



## Slim Metal

Bolígrafo retráctil  
Diseño con clip curvo  
Acabados níquel brillante y cromo satinado

**Clave**> SM

**Impresión**> Láser (LS)  
Única opción: a un lado del clip  
Serigrafía (SE)  
1 tinta  
Única opción: atrás del clip  
- El color del grabado puede variar entre una pieza y otra

**Tiempo de Entrega**> Consultar con Servicio a Clientes  
Sujeto a disponibilidad

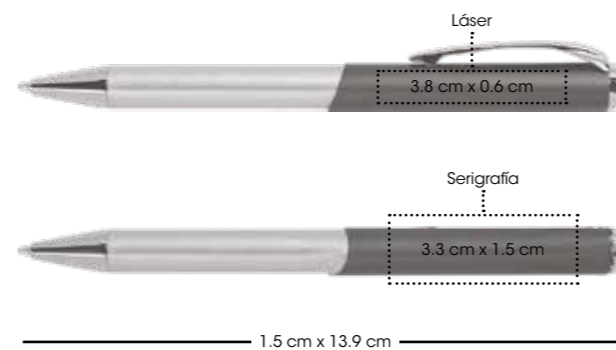

**Color de Barril**



El color que aquí se muestra no es idéntico al color real del producto



Estuche Estándar: Caja de cartón  
opcional pág. 94

= 41 g



Página 167



Hecho en India



M



Página 179

Consultar página 7 para referencia de iconos

Pedido Mínimo: 50 piezas

www.bicgraphic.com.mx



## Tri Tone Twist

Acentos cromados

**Clave**> TTT

**Impresión**> Láser (LS) con proceso de oxidación  
Única opción: a un lado del clip  
- El color del grabado puede variar entre una pieza y otra

**Tiempo de Entrega**> Consultar con Servicio a Clientes  
Sujeto a disponibilidad



100%

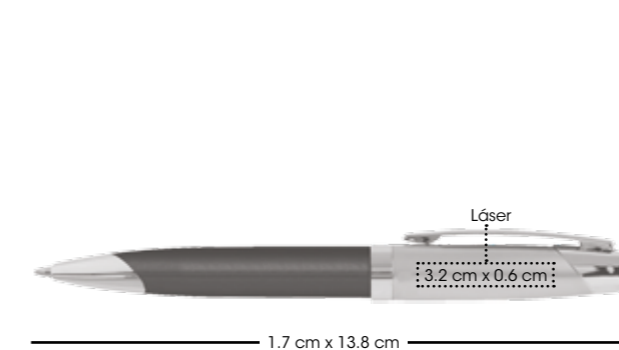

**Colores de Barril**



Los colores que aquí se muestran no son idénticos al color real del producto



Estuche Estándar: Caja de cartón  
opcional pág. 94

= 41 g



Página 167



Hecho en China



M

Consultar página 7 para referencia de iconos

Pedido Mínimo: 50 piezas

www.bicgraphic.com.mx



100%

**BIC Select**  
**Wide Body™**  
**Metal**

Ancho barril metálico

**Clave**> WBMET

**Impresión**> Láser (LS)  
Única opción: a un lado del clip  
Serigrafía (SE)  
1 tinta en barril  
Única opción: a un lado del clip  
- El color del grabado puede variar entre una pieza y otra

**Tiempo de Entrega**> Consultar con Servicio a Clientes  
Sujeto a disponibilidad

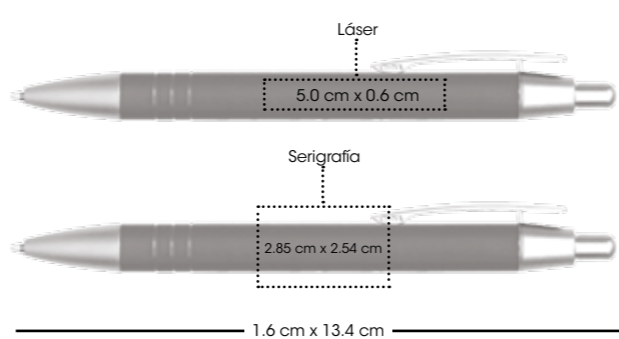

Los colores que aquí se muestran no son idénticos al color real del producto

Página 167  
 Hecho en China  
 M ●  
 24 meses  
 Página 179  
 Pedido Mínimo: 50 piezas = 25 g



**BIC Select**  
**Steel**

Moderno diseño con clip cromo satinado

**Clave**> STLB

**Impresión**> Láser (LS) Con proceso de oxidación en barril  
En tapa única opción atrás del clip  
Serigrafía (SE) 1 tinta en barril.  
En tapa única opción: atrás del clip

**Tiempo de Entrega**> Consultar con Servicio a Clientes  
Sujeto a disponibilidad

100%

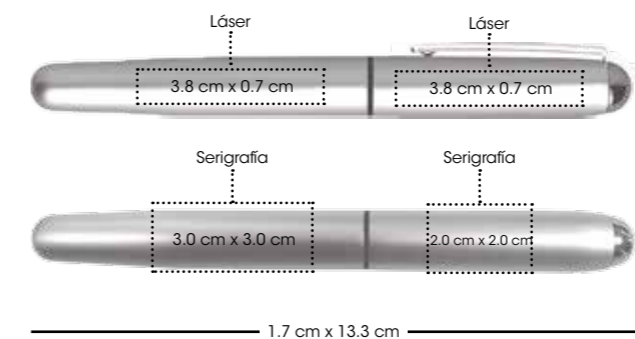

El color que aquí se muestra no es idéntico al color real del producto



Página 167  
 Hecho en China  
 M ●  
 Pedido Mínimo: 50 piezas = 25 g



**BIC Select**  
**Pivo® Metal**

Acabado mate  
 Sistema Twist

**Clave**> TWPMET

**Impresión**> Láser (LS) Con proceso de oxidación en barril  
 Serigrafía (SE) Hasta 2 tintas en barril  
 - El color del grabado puede variar entre una pieza y otra

**Tiempo de Entrega**> Consultar con Servicio a Clientes  
 Sujeto a disponibilidad

100%

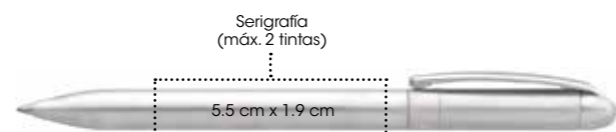
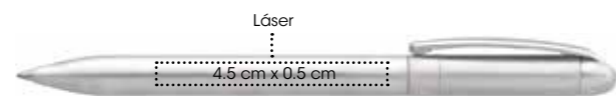

1.2 cm x 14.2 cm

**Color de Barril**



Cromo

El color que aquí se muestra no es idéntico al color real del producto



**Estuche Estándar:** Caja de cartón opcional pág. 94

= 25.3 g



Página 167 Hecho en China M

Consultar página 7 para referencia de iconos

**Pedido Mínimo: 50 piezas**

**BIC Select**  
**Protrusion Grip**

Suave grip  
 Trim cromo pulido  
 Bolígrafo twist

**Clave**> PG

**Impresión**> Láser (LS)  
 Única opción: a un lado del clip  
 - El color del grabado puede variar entre una pieza y otra  
 - Disponible proceso de oxidación con cargo adicional en barril plata

**Tiempo de Entrega**> Consultar con Servicio a Clientes  
 Sujeto a disponibilidad

100%



1.7 cm x 13.7 cm

**Colores de Barril**



Plata



Negro



Azul

Los colores que aquí se muestran no son idénticos al color real del producto



**Estuche Estándar:** Caja de cartón opcional pág. 94

= 26 g **Pedido Mínimo: 50 piezas**



Página 179 Hecho en China M

Consultar página 7 para referencia de iconos



# BIC® Sticky Notes



- 72 BIC® Sticky Notes 2 X 3
- 72 BIC® Sticky Notes 2 1/2 X 3
- 73 BIC® Sticky Notes 2 3/4 X 3
- 73 BIC® Sticky Notes 3 X 3
- 74 BIC® Sticky Notes 4 X 3
- 75 BIC® Sticky Notes 4 X 4
- 76 BIC® Sticky Notes 4 X 6
- 76 BIC® Sticky Notes 5 X 3
- 77 BIC® Sticky Notes 3 X 3 Suajado
- 77 BIC® Sticky Notes 4 X 3 Suajado
- 78 BIC® Sticky Notes 4 X 6 Suajado
- 78 BIC® Sticky Notes 5 X 3 Suajado
- 79 BIC® Booklet Premium MCS
- 79 BIC® Booklet Premium MWB





# BIC® Sticky Notes

¿Sabías que?

¡Los tenemos disponibles en diferentes tamaños y suajes!

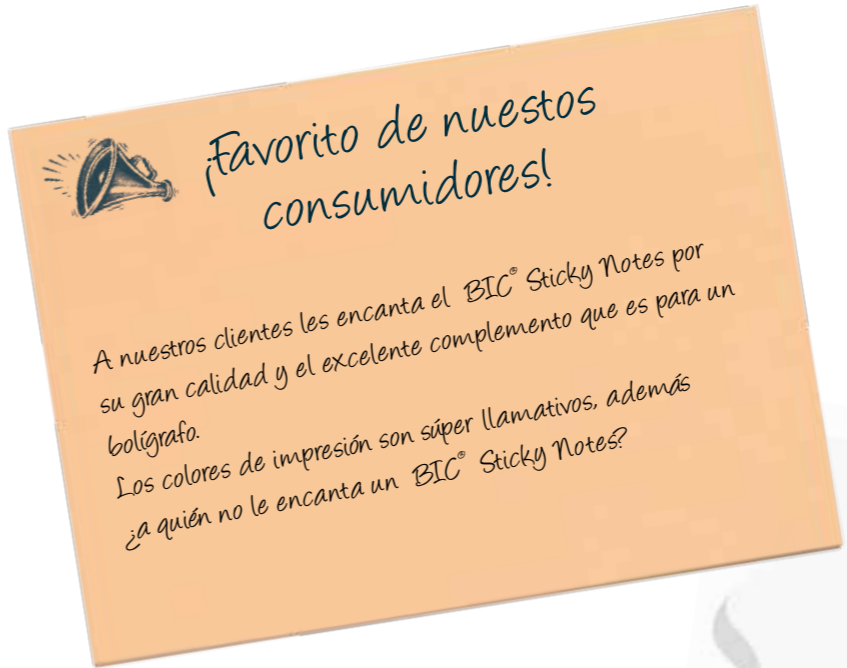

Hecho en México  
¡Impresos en nuestra planta, inventario siempre disponible!



Impresión en Full Color  
Para entregar la mejor calidad en impresión y colores, se ofrecen las técnicas de cuatricromía y offset.



Disponible en 3 distintos conteos de hoja  
100 50 25

¡Papel de alta calidad!

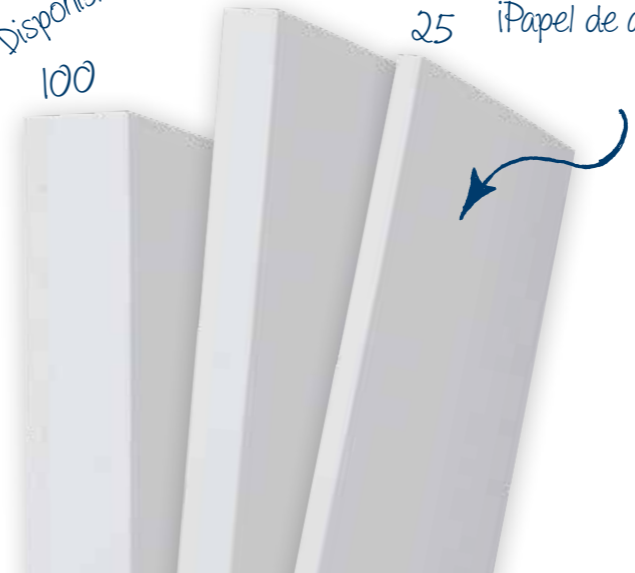

Opción de Contenido reciclado  
Todos los productos BIC® Sticky Notes están disponibles en papel hecho con 30% de fibra reciclada.



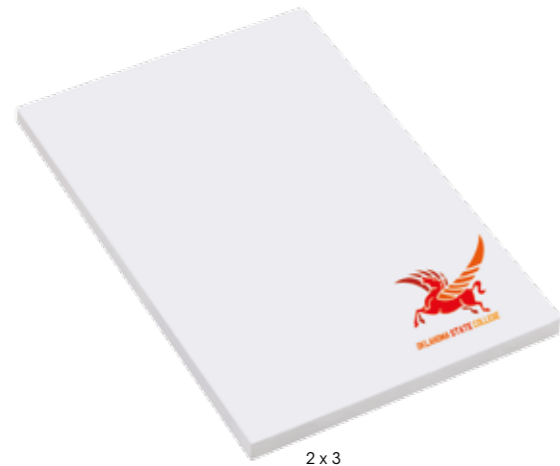

2 x 3

# BIC® Sticky Notes 2 x 3 & 2 1/2 x 3

2 x 3 Pequeño y conveniente

**Clave>** **MX2P325H:** 25 Hojas  
**MX2P350H:** 50 Hojas  
**MX2P3100H:** 100 Hojas

**Impresión>** Cuatricromía (CMYK)

**Tiempo de Entrega>** 5 días hábiles hasta 5,000 pzas. / Pedidos de mayor volumen se enviará prueba de color. Consultar tiempo de entrega con Servicio a Clientes

2 1/2 x 3 Área completa de impresión

**Clave>** **MX2MP325H:** 25 Hojas  
**MX2MP350H:** 50 Hojas  
**MX2MP3100H:** 100 Hojas

**Impresión>** Cuatricromía (CMYK)

**Tiempo de Entrega>** 5 días hábiles hasta 5,000 pzas. / Pedidos de mayor volumen se enviará prueba de color. Consultar tiempo de entrega con Servicio a Clientes



2 1/2 x 3

# BIC® Sticky Notes 2 3/4 x 3 & 3 x 3

2 3/4 x 3 Práctico tamaño

**Clave>** **MX2CP325H:** 25 Hojas  
**MX2CP350H:** 50 Hojas  
**MX2CP3100H:** 100 Hojas

**Impresión>** Cuatricromía (CMYK)

**Tiempo de Entrega>** 5 días hábiles hasta 5,000 pzas. / Pedidos de mayor volumen se enviará prueba de color. Consultar tiempo de entrega con Servicio a Clientes

3 x 3 Tamaño ideal para despachadores

**Clave>** **MX3P325H:** 25 Hojas  
**MX3P350H:** 50 Hojas  
**MX3P3100H:** 100 Hojas

**Impresión>** Cuatricromía (CMYK)

**Tiempo de Entrega>** 5 días hábiles hasta 5,000 pzas. / Pedidos de mayor volumen se enviará prueba de color. Consultar tiempo de entrega con Servicio a Clientes



2 3/4 x 3



3 x 3

Sticky Notes 2 x 3

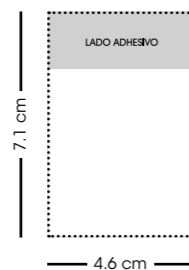

Sticky Notes 2 1/2 x 3



El tamaño final es el que se indica en centímetros

Sticky Notes 2 3/4 x 3

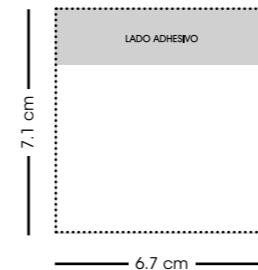

Sticky Notes 3 x 3

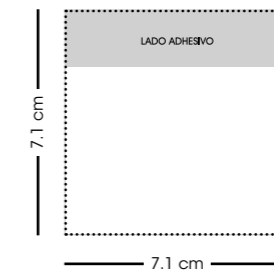

El tamaño final es el que se indica en centímetros



Página 167



Hecho en México



Opción del producto con material reciclado pág. 89

Consultar página 7 para referencia de íconos

**Pedido Mínimo:** 500 piezas en múltiplos de 250 hasta 2 tintas  
1,000 piezas en múltiplos de 250 para CMYK



Peso del producto Ver página 171

**Color de papel**



Blanco



Opción del producto con material reciclado pág. 89

Hecho en México

Página 167



Peso del producto Ver página 171

**Pedido Mínimo:** 500 piezas en múltiplos de 250 hasta 2 tintas  
1,000 piezas en múltiplos de 250 para CMYK



# BIC® Sticky Notes 4 x 3

4 x 3 Popular tamaño

**Clave**> **MX4P325H:** 25 Hojas  
**MX4P350H:** 50 Hojas  
**MX4P3100H:** 100 Hojas

**Impresión**> Cuatricromía (CMYK)

**Tiempo de Entrega**> 5 días hábiles hasta 5,000 pzas. / Pedidos de mayor volumen se enviará prueba de color. Consultar tiempo de entrega con Servicio a Clientes

# BIC® Sticky Notes 4 x 4

4 x 4 Clásico tamaño

**Clave**> **MX4P425H:** 25 Hojas  
**MX4P450H:** 50 Hojas  
**MX4P4100H:** 100 Hojas

**Impresión**> Cuatricromía (CMYK)

**Tiempo de Entrega**> 5 días hábiles hasta 5,000 pzas. / Pedidos de mayor volumen se enviará prueba de color. Consultar tiempo de entrega con Servicio a Clientes



Sticky Notes 4 x 3

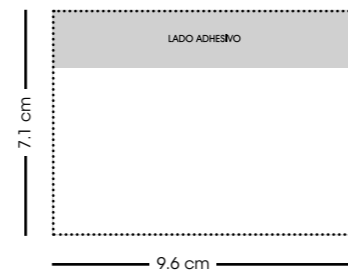

El tamaño final es el que se indica en centímetros

Sticky Notes 4 x 4

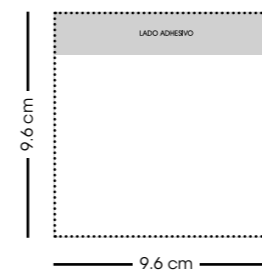

El tamaño final es el que se indica en centímetros



Página 167 Hecho en México Opción del producto con material reciclado pág. 89

Consultar página 7 para referencia de íconos

**Pedido Mínimo:** 500 piezas en múltiplos de 250 hasta 2 tintas  
1,000 piezas en múltiplos de 250 para CMYK



**Color de papel**



Blanco



Opción del producto con material reciclado pág. 89 Hecho en México Página 167



**Pedido Mínimo:** 500 piezas en múltiplos de 250 hasta 2 tintas  
1,000 piezas en múltiplos de 250 para CMYK



# Sticky Notes 4 x 6 & 5 x 3

4 x 6 Excelentes para listas de tareas

**Clave>** **MX4P625H:** 25 Hojas  
**MX4P650H:** 50 Hojas  
**MX4P6100H:** 100 Hojas

**Impresión>** Cuatricromía (CMYK)

**Tiempo de Entrega>** 5 días hábiles hasta 5,000 pzas. / Pedidos de mayor volumen se enviará prueba de color. Consultar tiempo de entrega con Servicio a Clientes

5 x 3 El tamaño ideal para notas

**Clave>** **MX5P325H:** 25 Hojas  
**MX5P350H:** 50 Hojas  
**MX5P3100H:** 100 Hojas

**Impresión>** Cuatricromía (CMYK)

**Tiempo de Entrega>** 5 días hábiles hasta 5,000 pzas. / Pedidos de mayor volumen se enviará prueba de color. Consultar tiempo de entrega con Servicio a Clientes



4 x 6



5 x 3

## Sticky Notes 4 x 6

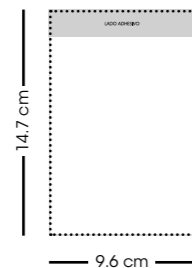

## Sticky Notes 5 x 3



El tamaño final es el que se indica en centímetros



# Sticky Notes 3 x 3 & 4 x 3 Suajados

3 x 3 Suajados 11 diseños a elegir

**Clave>** **SND3A25:** 25 Hojas  
**SND3A50:** 50 Hojas  
**SND3A100:** 100 Hojas

**Impresión>** Cuatricromía (CMYK)  
El papel no incluye el diseño del fondo

Para suajes personalizadas con cargo adicional consultar con Servicio a Clientes

**Tiempo de Entrega>** Figuras de stock 8 días hábiles hasta 3,500 pzas. / Pedidos de mayor volumen se enviará prueba de color. Consultar tiempo de entrega con Servicio a Clientes

4 x 3 Suajados 15 diseños a elegir

**Clave>** **SND4A25:** 25 Hojas  
**SND4A50:** 50 Hojas  
**SND4A100:** 100 Hojas

**Impresión>** Cuatricromía (CMYK)  
El papel no incluye el diseño del fondo

Para suajes personalizadas con cargo adicional consultar con Servicio a Clientes

**Tiempo de Entrega>** Figuras de stock 8 días hábiles hasta 3,500 pzas. / Pedidos de mayor volumen se enviará prueba de color. Consultar tiempo de entrega con Servicio a Clientes



## Sticky Notes 3 x 3 suajado

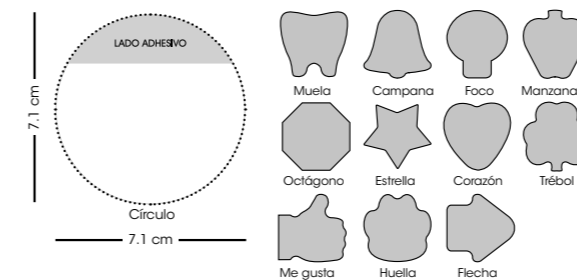

El tamaño final es el que se indica en centímetros. Se recomienda dejar un área de resguardo de la imagen ya que debido al corte puede tener un ligero movimiento.

## Sticky Notes 4 x 3 suajado

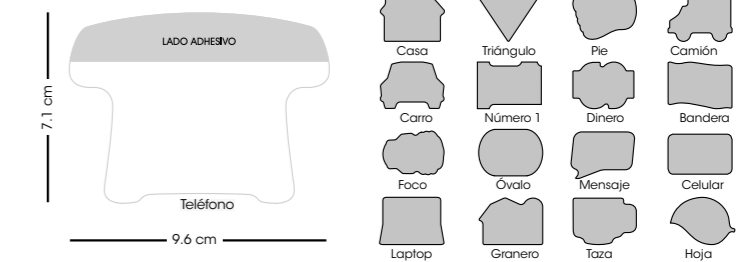

No se recomienda poner plastas de color sobre el adhesivo. El tamaño final es aproximado debido al corte.



Página 167



Hecho en México



Opción del producto con material reciclado pág. 89

Consultar página 7 para referencia de íconos

**Pedido Mínimo:** 500 piezas en múltiplos de 250 hasta 2 tintas  
1,000 piezas en múltiplos de 250 para CMYK



Peso del producto Ver página 171

**Color de papel**



Bianco



Hecho en México



Página 167



Peso del producto Ver página 171

**Pedido Mínimo:** 500 piezas en múltiplos de 250 hasta 2 tintas  
1,000 piezas en múltiplos de 250 para CMYK





4 x 6



# BIC® Sticky Notes

## 4 x 6 & 5 x 3 Suajado

4 x 6 Suajados 4 diseños a elegir

**Clave** > **SND4B25:** 25 Hojas  
**SND4B50:** 50 Hojas  
**SND4B100:** 100 Hojas

**Impresión** > Cuatricromía (CMYK)  
 El papel no incluye el diseño del fondo

Para suajes personalizadas con cargo adicional consultar con Servicio a Clientes

**Tiempo de Entrega** > Consultar con Servicio a Clientes

5 x 3 Suajados 2 diseños a elegir

**Clave** > **SND5A25:** 25 Hojas  
**SND5A50:** 50 Hojas  
**SND5A100:** 100 Hojas

**Impresión** > Cuatricromía (CMYK)  
 El papel no incluye el diseño del fondo

Para suajes personalizadas con cargo adicional consultar con Servicio a Clientes

**Tiempo de Entrega** > Consultar con Servicio a Clientes



5 x 3



### Sticky Notes 4 x 6 suajado

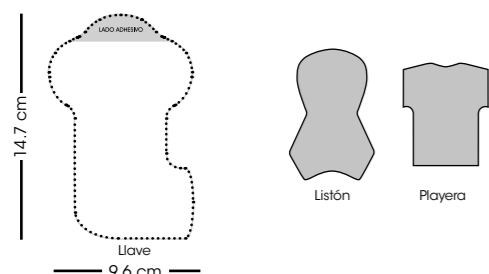

No se recomienda poner plastas de color sobre el adhesivo  
 El tamaño final es aproximado debido al corte

### Sticky Notes 5 x 3 suajado

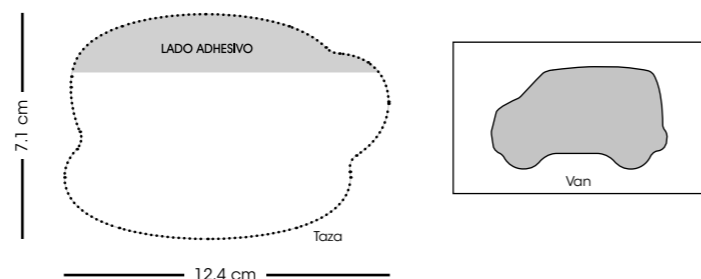

El tamaño final es el que se indica en centímetros.  
 Se recomienda dejar un área de resguardo de la imagen ya que debido al corte puede tener un ligero movimiento.

#### Color de papel



Blanco

# BIC® Booklet

## Premium MCS & Booklet Premium MWB

**Clave** > **BKPMCS**

Práctica carterita de pasta dura  
 Incluye BIC® Clic Stic® Mini, BIC® Sticky Notes 2x3 25 hojas,  
 4x3 50 hojas y separadores adhesivos.

**Impresión** > Cuatricromía (CMYK) en carterita y Sticky Notes.  
 Serigrafía (SE) 1 tinta en bolígrafo

**Tiempo de Entrega** > Consultar con Servicio a Clientes

**Clave** > **BKPMWB**

Práctica carterita de pasta dura  
 Incluye BIC® Wide Body™ Mini, BIC® Sticky Notes 2x3 25 hojas,  
 4x3 100 hojas y separadores adhesivos

**Impresión** > Cuatricromía (CMYK) en carterita y Sticky Notes.  
 Serigrafía (SE) 1 tinta en bolígrafo

**Tiempo de Entrega** > Consultar con Servicio a Clientes



BKPMCS



BKPMWB

#### Booklet Premium MCS

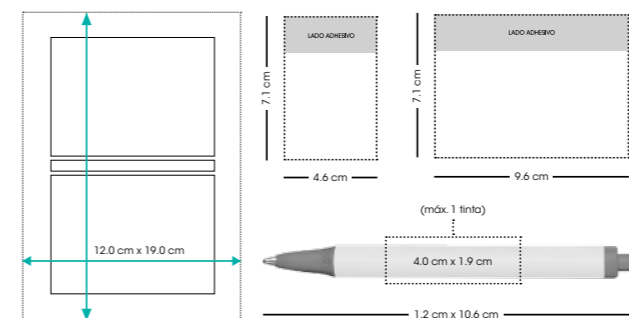

El tamaño final es el que se indica en centímetros

#### Booklet Premium MWB

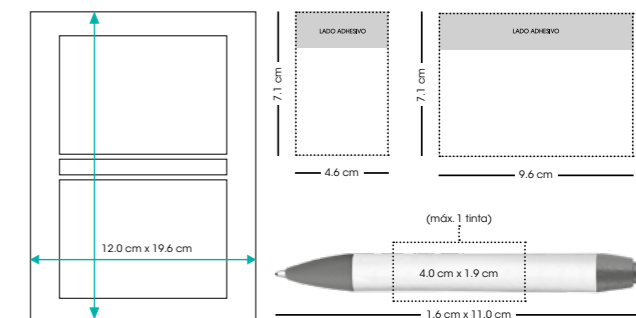

#### Color de papel



Blanco



BKPMCS = 70 g  
 BKPMWB = 100 g

**4cromía** **ecolutions®** **4cromía** **i**  
 Opción de Sticky Notes con material reciclado pág. 89 Hecho en México Página 167  
 Consultar página 7 para referencia de íconos **Pedido Mínimo:** 1,000 piezas en múltiplos de 250

**i** **ecolutions®** **4cromía**  
 Página 167 Hecho en México Opción del producto con material reciclado pág. 89  
 Consultar página 7 para referencia de íconos **Pedido Mínimo:** 500 piezas en múltiplos de 250 hasta 2 tintas 1,000 piezas en múltiplos de 250 para CMYK **Peso del producto** Ver página 171



# BIC® Lighters

¿Sabías que?  
 Tu seguridad es la prioridad principal. El 100% de los encendedores BIC® es fabricado en nuestras propias fábricas con equipo de ensamble en masa. Nuestros encendedores son sometidos a más de 50 pruebas de calidad automáticas durante el proceso de manufactura. El 25% del tiempo de los operadores es destinado a pruebas de seguridad.

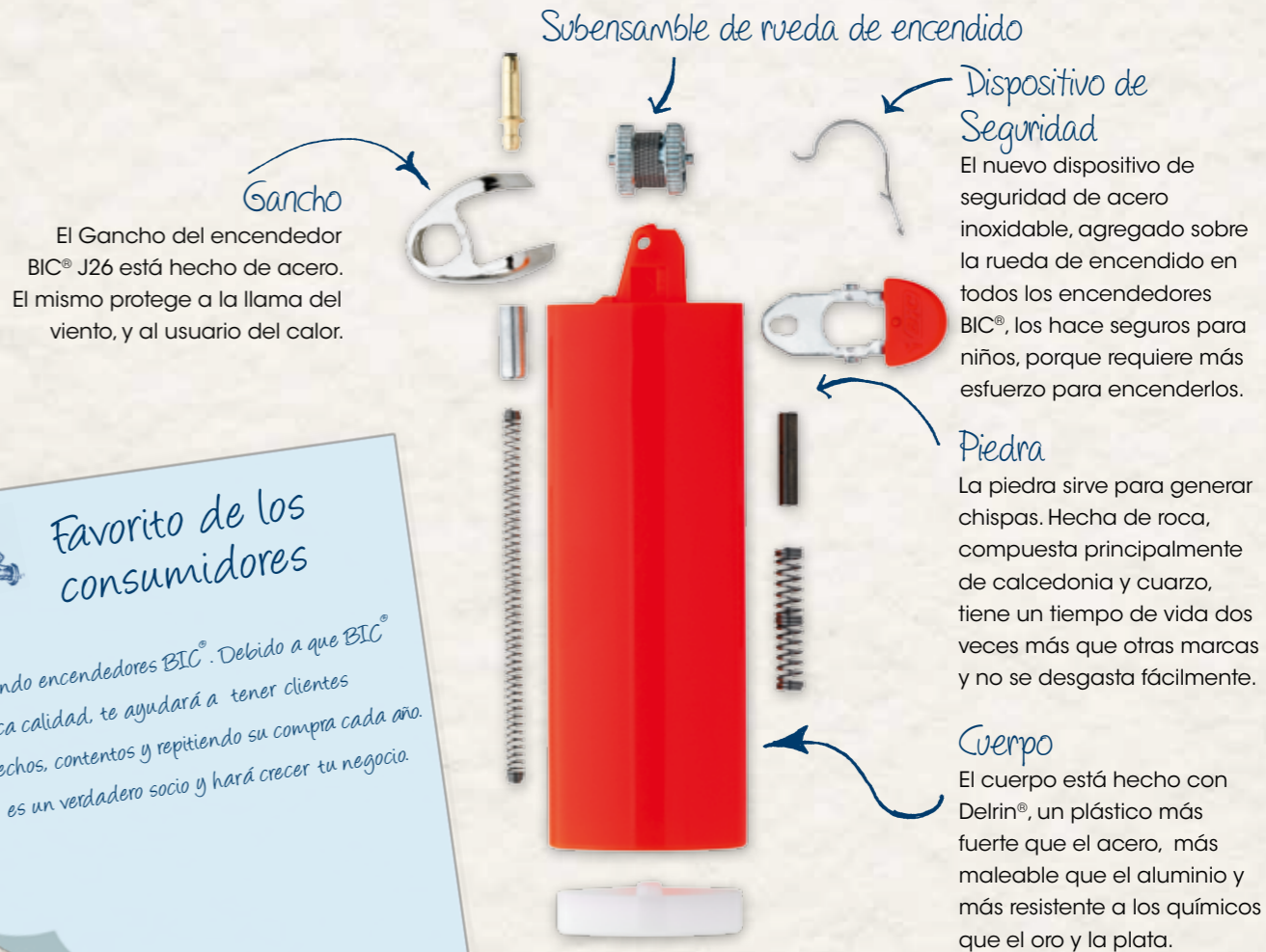

**Favorito de los consumidores**

Vendiendo encendedores BIC®. Debido a que BIC® significa calidad, te ayudará a tener clientes satisfechos, contentos y repitiendo su compra cada año. BIC® es un verdadero socio y hará crecer tu negocio.

¡El encendedor BIC® tiene un botón color rojo por una buena razón! Es para recordar a los usuarios que aunque es sumamente seguro, están usando un producto que hace fuego.



- 82 BIC® J25 Mini
- 82 BIC® J25 Mini Gold
- 83 BIC® J26 Maxi



Un encendedor con dispositivo de seguridad, es un producto que no podrá ser encendido por al menos 85% de los niños menores de 4 años.



LTMB



LTMBLE



## J25 Mini & J25 Mini Gold

### Clave > LTMB

Práctico tamaño mini  
Dispositivo de seguridad para niños: impide el encendido por parte de niños de acuerdo a la norma EN 13869.

**Impresión >** Serigrafía (SE)  
Hasta 4 tintas por cara

**Tiempo de Entrega >** 5 días hábiles hasta 5,000 pzas.  
Sujeto a Disponibilidad



### Clave > LTMBLE

Elegante casquillo en color dorado  
Dispositivo de seguridad para niños: impide el encendido por parte de niños de acuerdo a la norma EN 13869.

**Impresión >** Serigrafía (SE)  
Hasta 4 tintas por cara

**Tiempo de Entrega >** 5 días hábiles hasta 5,000 pzas.  
Sujeto a Disponibilidad



### LTMB Colores de Barril / Casquillo Plata



### LTMBLE Colores de Barril / Casquillo Dorado



Los colores que aquí se muestran no son idénticos al color real del producto



## J26 Maxi

### Clave > LTR

Popular tamaño  
Dispositivo de seguridad para niños: impide el encendido por parte de niños de acuerdo a la norma EN 13869.

**Impresión >** Serigrafía (SE)  
Hasta 4 tintas por cara

**Tiempo de Entrega >** 5 días hábiles hasta 5,000 pzas.  
Sujeto a Disponibilidad

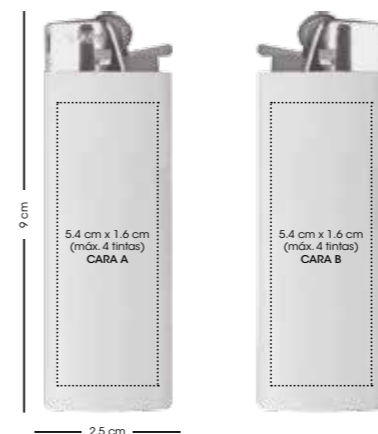

### Colores de Barril



Los colores que aquí se muestran no son idénticos al color real del producto



Página 167 Hecho en Francia Página 179

Consultar página 7 para referencia de iconos

Pedido Mínimo: 300 piezas = 11 g



Página 180 Hecho en Francia Página 167

Consultar página 7 para referencia de iconos

= 21 g Pedido Mínimo: 300 piezas



# BIC<sup>®</sup> Ecolutions<sup>®</sup>

- 86 BIC<sup>®</sup> Round Stic<sup>®</sup> Ecolutions<sup>®</sup>
- 87 BIC<sup>®</sup> Clic Stic<sup>®</sup> Ecolutions<sup>®</sup>
- 88 BIC<sup>®</sup> Libreta con pastas de cartón Ecolutions<sup>®</sup>
- 89 BIC<sup>®</sup> Sticky Notes Ecolutions<sup>®</sup>
- 89 BIC<sup>®</sup> Sticky Notes Suajados Ecolutions<sup>®</sup>



# BIC<sup>®</sup> Round Stic<sup>®</sup> Ecolutions<sup>®</sup>

*¿Sabías que?*  
El BIC<sup>®</sup> Round Stic<sup>®</sup> Ecolutions<sup>®</sup> está fabricado con un 76% de plástico reciclado pre-consumo. Las partes plásticas provenientes de plantas industriales son molidas, mezcladas y fundidas, dando como resultado final pellets de plástico reciclado, con los que se fabrica el BIC<sup>®</sup> Round Stic<sup>®</sup> Ecolutions<sup>®</sup>.



*Punto de Carburo de Tungsteno Resistente*  
¡La única sustancia más resistente es el diamante! La forma perfectamente esférica del punto de carburo de tungsteno contribuye a una escritura suave y consistente.



*Tapa*  
El BIC<sup>®</sup> Round Stic<sup>®</sup> Ecolutions<sup>®</sup> tiene tapa venteadada que cumple con los requisitos internacionales de seguridad. Estos estándares minimizan el riesgo de accidentes por inhalación de tapas de bolígrafos. ¡Ahora es un requisito en la industria!

*Clip*  
El clip está diseñado para soportar hasta 6.8 kg de fuerza sin romperse.



*Botón*  
El botón es soldado con el barril para evitar que se separe. Todos los instrumentos de escritura BIC<sup>®</sup> cumplen con los requisitos de tapa y botón.

*Barril*  
Los bolígrafos BIC<sup>®</sup> Round Stic<sup>®</sup> Ecolutions<sup>®</sup> son ensamblados en nuestras plantas de Clearwater USA. Todos los productos son revisados por un especialista de seguridad en producto.

*Repuesto & Tinta*  
Las tintas utilizadas en todos los instrumentos de escritura BIC<sup>®</sup> son evaluadas por un experto del Centro Médico Universitario de Duke que pertenece a la WIMA o el ACMI.

*Sección*  
¡El bolígrafo BIC<sup>®</sup> Round Stic<sup>®</sup> Ecolutions<sup>®</sup> se ofrece en 4 colores de componentes!





# Round Stic®



Diseño de tapa BIC® venteadada reconocida mundialmente

Clave> RSECO

Impresión> Serigrafía (SE)  
Hasta 2 tintas  
Única opción: Estándar

Tiempo de Entrega> Consultar con Servicio a Clientes

100%

\*Fabricado con 76% de plástico reciclado de pre-consumo.  
El porcentaje se calcula sobre el peso total del producto.



Partes plásticas provenientes de plantas industriales de plástico para ser reutilizadas y no desechadas.



Las partes plásticas son molidas, mezcladas y fundidas.

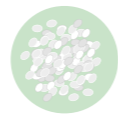

El resultado final son pellets de plástico reciclado de pre-consumo para fabricar bolígrafos BIC® Ecolutions®.



Agrega el logo "mobius loop" a tu arte sin cargo adicional indicándolo en el pedido. (El logo "mobius loop", donde se indica el porcentaje de reciclado que contiene el producto, se imprime de forma estándar en la parte inferior izquierda del área de impresión y en la misma tinta de impresión que el arte a menos que el pedido tenga otra instrucción).

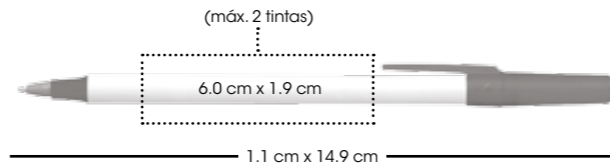

### Colores de Barril / Trim



Los colores que aquí se muestran no son idénticos al color real del producto



Página 167



Hecho en USA



M ●

Consultar página 7 para referencia de iconos

Pedido Mínimo: 500 piezas = 6 g

www.bicgraphic.com.mx



# Clic Stic®



Resistente clip para bolsillo

Clave> CSECO

Impresión> Serigrafía (SE)  
Hasta 3 tintas en barril / 1 en clip  
Única opción: Alineada al clip

Tiempo de Entrega> Consultar con Servicio a Clientes

100%

\*Fabricado con 65% de plástico reciclado de pre-consumo.  
El porcentaje se calcula sobre el peso total del producto.



Partes plásticas provenientes de plantas industriales de plástico para ser reutilizadas y no desechadas.



Las partes plásticas son molidas, mezcladas y fundidas.

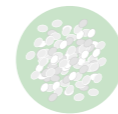

El resultado final son pellets de plástico reciclado de pre-consumo para fabricar bolígrafos BIC® Ecolutions®.



Agrega el logo "mobius loop" a tu arte sin cargo adicional indicándolo en el pedido. (El logo "mobius loop", donde se indica el porcentaje de reciclado que contiene el producto, se imprime de forma estándar en la parte inferior izquierda del área de impresión y en la misma tinta de impresión que el arte a menos que el pedido tenga otra instrucción).

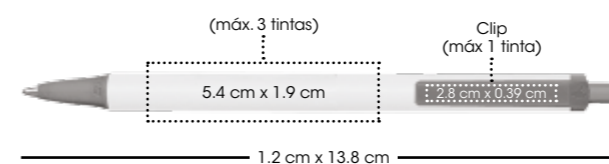

### Color de Barril / Trim



Los colores que aquí se muestran no son idénticos al color real del producto



Página 167



Hecho en USA



M ●

Consultar página 7 para referencia de iconos

Pedido Mínimo: 300 piezas = 6 g

www.bicgraphic.com.mx





# Libreta NC57ECO con pastas de cartón y papel reciclado



100 hojas raya

**Clave**> NC57ECO

**Impresión**> Hot Stamping (HS) 1 color / Sellado (SD)

**Tiempo de Entrega**> Consultar con Servicio a Clientes

**Nota**> Incluye bolígrafo clic stic ecolutions en 1 tinta de impresión

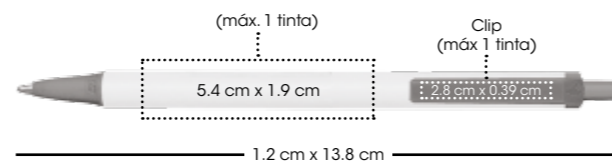
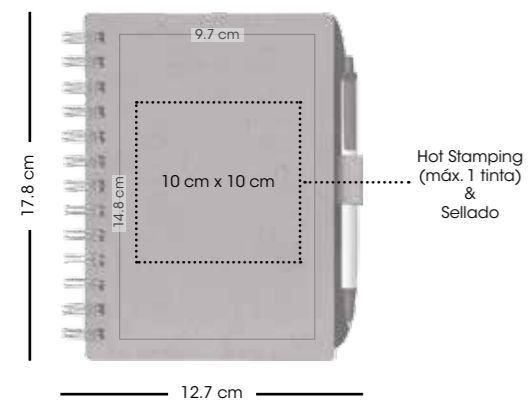

\*Fabricado con 88% de fibra reciclada.  
El porcentaje se calcula sobre el peso total del producto.



Consultar página 7 para referencia de iconos

**Pedido Mínimo:** 100 piezas

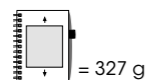

= 327 g

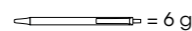

= 6 g

www.bicgraphic.com.mx



# Sticky Notes & Sticky Notes Suajados



\* Todos los productos BIC® Sticky Notes están disponibles en papel hecho con 30% de fibra reciclada

El porcentaje de material reciclado se calcula sobre el total de la bobina del papel



El papel se recolecta de casas, escuelas y centros de trabajo para reciclar



El papel se reduce a pasta y se blanquea para ser convertido nuevamente en papel



El resultado final es papel reciclado de post-consumo para fabricar productos BIC® Ecolutions® Sticky Notes



Agrega el logo "mobius loop" y la leyenda "papel reciclado" a tu arte sin cargo adicional indicándolo en el pedido. (El logo "mobius loop" se imprime de forma estándar junto con la leyenda en la parte inferior izquierda de la nota adhesiva a menos que el pedido tenga otra instrucción)



Se recomienda dejar un área de resguardo de la imagen ya que debido al corte puede tener un ligero movimiento.

Para especificación de cada producto, consultar la sección Sticky Notes, páginas 70 a 78

Consultar página 7 para referencia de iconos

www.bicgraphic.com.mx



Página 167



- 92 Ruled Large Hard Cover Notebook
- 93 Ruled Pocket Hard Cover Notebook

**MOLESKINE®**

**BIC**  
graphic  
México  
Celebramos  
**25**  
Años



Todo comenzó hace muchos años, con un objeto negro de bolsillo.  
Un producto de gran tradición.  
La heredera de la legendaria libreta utilizada por los grandes pensadores vanguardistas del siglo XX.

Hoy en día Moleskine® significa; cultura, organización, expresión personal, imaginación, viajes, prestigio y mucho más.

¡Comienza a escribir la historia de tus clientes con nosotros!  
Hoy Moleskine® y BIC Graphic se unen para ofrecer al mercado promocional libretas personalizadas que se convertirán en comunicadores de gran alcance para empresas y organizaciones, ayudándoles a contar sus propias y únicas historias.

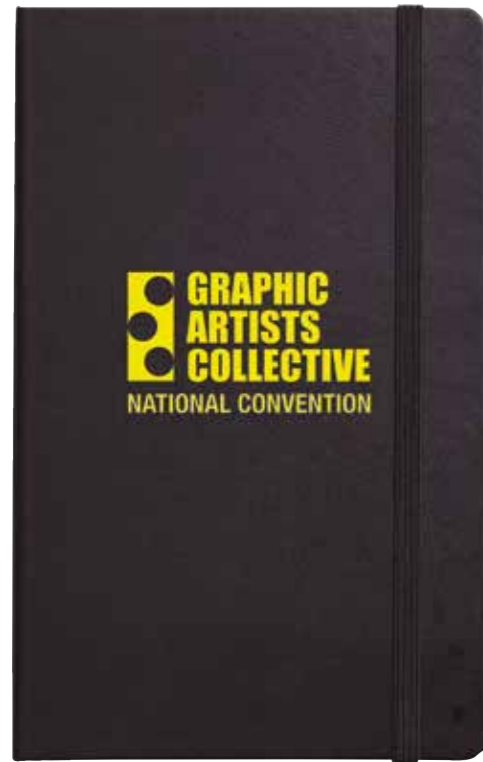

Negro

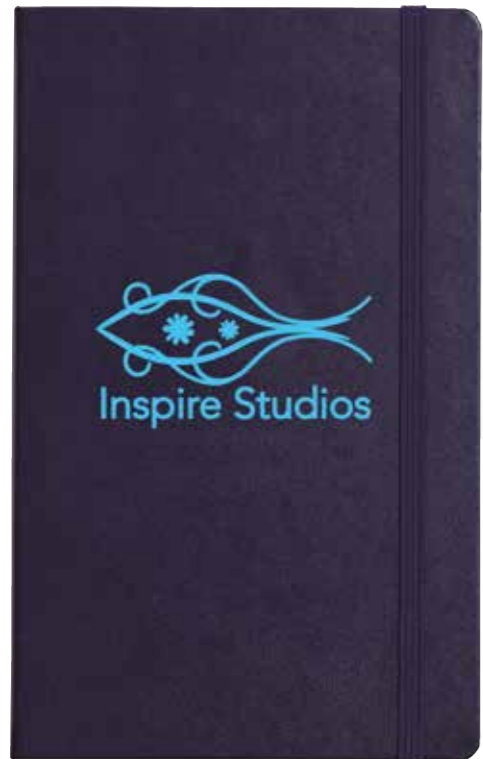

Azul

## MOLESKINE® Ruled Large Hard Cover Notebook

- Encuadernado con bordes redondeados
- Marcador de páginas
- Cierre en elástico
- Bolsillo interno expansible
- 240 páginas rayadas
- Pasta dura

Clave> MLKLHC

Impresión> Serigrafía (SE) 1 tinta

Única opción: Pasta frontal

**Nota>** Considerar banda elástica sobre la pasta, puede quedar sobre la impresión

**Tiempo de Entrega>** 5 días hábiles hasta 100 pzas.  
Sujeto a disponibilidad

**\*Nota>** Consultar con Servicio a Clientes los colores de tinta disponibles para impresión

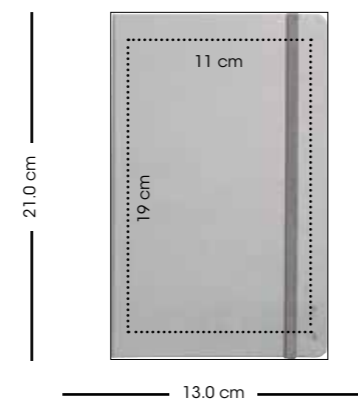

### Colores de cubierta disponibles



### Colores de cubierta bajo pedido



Los colores que aquí se muestran no son idénticos al color real del producto

## MOLESKINE® Ruled Pocket Hard Cover Notebook

- Encuadernado con bordes redondeados
- Marcador de páginas
- Cierre en elástico
- Bolsillo interno expansible
- 192 páginas rayadas
- Pasta dura

Clave> MLKPHC

Impresión> Serigrafía (SE) 1 tinta

Única opción: Pasta frontal

**Nota>** Considerar banda elástica sobre la pasta, puede quedar sobre la impresión

**Tiempo de Entrega>** 5 días hábiles hasta 100 pzas.  
Sujeto a disponibilidad

**\*Nota>** Consultar con Servicio a Clientes los colores de tinta disponibles para impresión

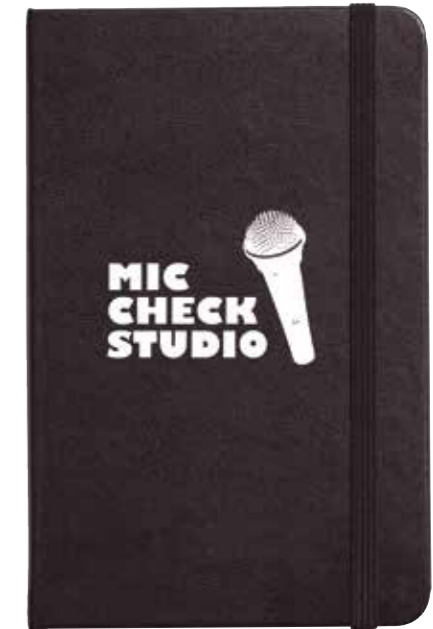

Negro

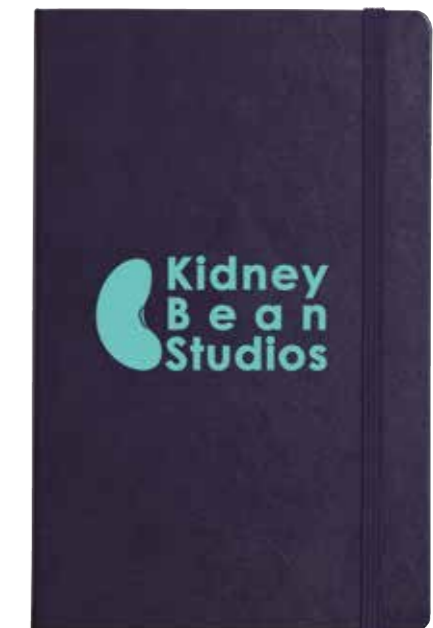

Azul

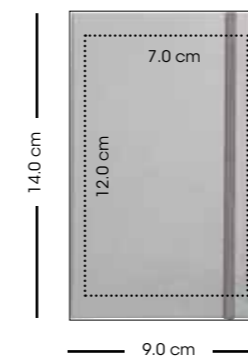

### Colores de cubierta disponibles



### Colores de cubierta bajo pedido



Los colores que aquí se muestran no son idénticos al color real del producto



Página 167



Hecho en China



EXCLUSIVO

Consultar página 7 para referencia de iconos

**Pedido Mínimo:** 300 piezas = 322 g

www.bicgraphic.com.mx



EXCLUSIVO



Hecho en China



Página 167

Consultar página 7 para referencia de iconos

= 140 g **Pedido Mínimo:** 10 piezas

www.bicgraphic.com.mx



# Packaging



## Bolsa de Plástico con 50 ó 100 piezas

Opcional con cargo adicional para todos los Instrumentos de escritura.

Ideal para mejores controles de inventario y distribución.



## Caja de Cartón de dos piezas

Estándar para todos los Productos BIC® Select®.

Opcional con cargo adicional para todos los instrumentos de escritura, excepto lápiz.



## Estuche Metálico con Ventana

Opcional con cargo adicional para todos los productos BIC® Select®.

Opcional con cargo adicional para todos los instrumentos de escritura, excepto lápiz.



## Pouch de Celofán

Estándar para Combos.

Cada bolígrafo es considerado como 1 pieza. Para empaques opcionales, favor de consultar los cargos adicionales con Servicio a Clientes.

**NORWOOD**

by  **BIC** graphic

**2016**

- Bags
- Drinkware
- Writing Instruments
- Office
- Technology
- Flashlights & Keyrings
- Awards





tu mensaje toma **vida**

**Transforma tu mensaje**

en una impresión brillante y duradera.

Es simple, accesible y disponible en diferentes productos.

Busca el logo  en el catálogo

CON **britePix**

Tu mensaje ahora puede imprimirse a todo color.

- Impresión de calidad fotográfica
- Gran área de impresión
- Exclusivas tintas duraderas y de alta calidad



XG21002  
Xquare Bluetooth®  
Speaker



de esto...

**britePix**  
TODO  
COLOR



MLKLHC  
Ruled Large Hard  
Cover Notebook

**¡a esto!**

**EXPRESATE SIN LIMITES**



31751  
Big Paper Clip

Excelente técnica de  
transferencia digital  
para tu marca



30296  
Identificador Full Color

A todo color con  
grandes áreas  
de impresión

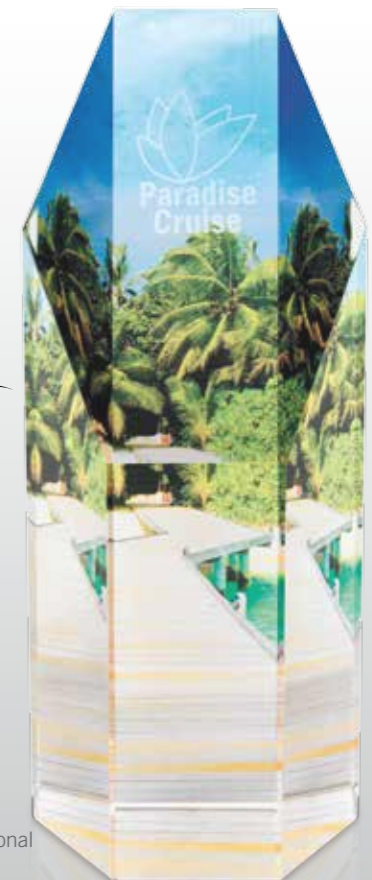

35395  
Torre Hexagonal

Somos



BIC Graphic tiene más de cuatro décadas como líder en artículos de escritura impresos... por una buena razón



Hechos de materiales reciclados o de fuentes renovables con el compromiso del cuidado del medio ambiente



Desde 1972 la marca JAFFA™ es sinónimo de calidad, elegancia y exclusividad



britePix ofrece impresiones llenas de color con calidad fotográfica. Deja que britePix transforme tu mensaje con impresión brillante y duradera.



Iconica marca de libretas relacionadas con cultura, viajes, memoria, imaginación e identidad personal.



Ofrece exclusivos y diferentes estilos funcionales además de prácticos



La marca líder en portaldas (Can Coolers) y hieleras promocionales



Con múltiples combinaciones de color de barriles, trims y grips, para elegir la mejor combinación que complementan tu logo



### NUEVOS Productos

Lanzamientos del año para ofrecerte un catálogo más completo e innovador

### Promesa de disponibilidad

Nos esforzamos por garantizar la **disponibilidad** de productos Hechos en México



Orgullosos de ofrecer más de 50 productos Hechos en México

Desde instrumentos de escritura hasta reconocimientos las marcas de la familia BIC Graphic, ofrecen una serie de soluciones para todas las necesidades de promoción.



graphic

México

Celebramos

25

Años

Las marcas en las que puedes confiar

- 99 Bags
- 105 Drinkware
- 115 Writing Instruments
- 125 Office
- 129 Technology
- 157 Flashlights & Keyrings
- 161 Awards
- 167 Información General



# Bags





Azul

Negro

Los colores que aquí se muestran no son idénticos al color real del producto

### 15545 Collegiate Briefcase

- Porta Laptop
  - Compartimiento frontal con cierre
- Material:** Poliéster 400 Den  
**Medida del Producto:** 33.0 cm A x 28.0 cm L x 10.2 cm P

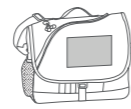

**Impresión:**  
SE Serigrafía: 15.2 cm A x 10.1 cm L, máx. 4 colores  
Se recomiendan colores claros para impresión  
BD Bordado: 10.0 cm A x 10.0 cm L, máx. 7 colores (opcional)  
HT Heat Transfer: 15.2 cm A x 10.1 cm L, 1 color o cuatricromía (opcional)

**Tiempo de Producción:** 5 días hábiles hasta 500 pzas. SE y BD / hasta 150 pzas. HT  
Sujeto a disponibilidad  
**Pedido Mínimo:** 50 piezas

= 436 g



NUEVO

### 15763 Clear Backpack

- Mochila transparente con detalles en negro
  - Tirantes ajustables
  - Bolsillo frontal
  - Mallas porta botellas a los costados
- Material:** PVC  
**Medida del Producto:** 33.0 cm A x 40.5 cm L x 10.0 cm P

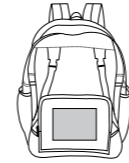

**Impresión:**  
SE Serigrafía: 13.9 cm A x 10.0 cm L, máx. 1 tinta  
Única opción: Bolsa frontal

**Tiempo de Producción:** 5 días hábiles hasta 500 pzas.  
Sujeto a disponibilidad.  
**Pedido Mínimo:** 50 piezas

= 385 g



Clear - Negro



Azul - Gris

### 15504 Bi-Colored Backpack

- Compartimiento principal con cierre
  - Asas para colgar acolchadas
- Material:** Poliéster 600 Den  
**Medida del Producto:** 30.0 cm A x 40.0 cm L x 17.0 cm P



**Impresión:**  
SE Serigrafía: al frente, 10.1 cm A x 10.1 cm L, máx. 4 colores  
BD Bordado: al frente, 10.1 cm A x 10.1 cm L, máx. 9 colores (opcional)  
HT Heat Transfer: al frente, 10.1 cm A x 10.1 cm L (opcional)

**Tiempo de Producción:** 5 días hábiles hasta 500 pzas. SE  
Sujeto a disponibilidad  
**Pedido Mínimo:** 50 piezas

= 199 g



NUEVO



Los colores que aquí se muestran no son idénticos al color real del producto



**NUEVO**

◀ **AP5005 Premiere Backpack**

- Mochila para hacer el viaje más fácil
- Ideal para viajeros frecuentes
- Equipada para abrirse fácilmente en aeropuertos
- Incluye soporte para laptop y tableta

**Material:** Poliéster 840 Den  
**Medida del Producto:** 32.5 cm A x 42.0 cm L x 20.0 cm P



**Impresión:**  
SE Serigrafía: 7.6 cm A x 10.0 cm L,  
máx. 1 tinta  
Única opción: Bolsa frontal

**Tiempo de Producción:** 5 días hábiles hasta 500 pzas.  
Sujeto a disponibilidad.  
**Pedido Mínimo:** 25 piezas

= 900 g



Negro



Los colores que aquí se muestran no son idénticos al color real del producto

◀ **15731 Maleta Duffel Deluxe**

- Compartimiento principal con doble cierre
- Correa para hombro acolchada y ajustable
- Mango telescópico
- Topes inferiores

**Material:** Jacquard  
**Medida del Producto:** 60.0 cm A x 27.0 cm L x 27.0 cm P



**Impresión:**  
BD Bordado: 10.1 cm A x 7.6 cm L  
máx. 7 colores

**Tiempo de Producción:** Consultar con Servicio a Clientes  
Sujeto a disponibilidad  
**Pedido Mínimo:** 10 piezas

= 450 g



Los colores que aquí se muestran no son idénticos al color real del producto

◀ **30296 Identificador Full Color**

- Incluye tarjeta para datos
- Correa de plástico blanca (no insertada)

**Material:** PVC  
**Medida del Producto:** 10.8 cm A x 5.7 cm L



**Impresión:**  
BP *britePix*: 10.8 cm A x 5.7 cm L

**Tiempo de Producción:** Consultar con Servicio a Clientes  
Sujeto a disponibilidad  
**Pedido Mínimo:** 250 piezas

= 14 g



Los colores que aquí se muestran no son idénticos al color real del producto



**NUEVO**



Negro

◀ **79048 Nevera Labour** **KOOZIE**

- Nevera con dos compartimentos
- La parte inferior es isotérmica
- Con bolsillo interior en la parte superior
- Capacidad para 12 latas

**Material:** Poliéster dobby brillante 420 Den

**Medida del Producto:** 25.5 cm A x 29.5 cm L x 15.0 cm P

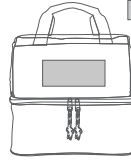

■ **Impresión:**  
SE Serigrafía: 12.0 cm A x 5.0 cm L,  
máx. 4 tintas  
HT Heat Transfer: 14.0 cm A x 5.0 cm L,  
máx. 4 tintas

**Tiempo de Producción:** 5 días hábiles hasta 500 pzas. SE  
Sujeto a disponibilidad

**Pedido Mínimo:** 50 piezas

= 313 g

EXCLUSIVO

12 Latas

4cromía

Hecho en China

Los colores que aquí se muestran no son idénticos al color real del producto  
Disponible a partir de Marzo 2016



Azul

Rojo

Negro

Navy

◀ **45038 Lonchera Sack** **KOOZIE**

- Asa de 38 cm.
- Compartimiento al frente
- Capacidad para 5 latas

**Material:** Nylon 70 Den

**Medida del Producto:** 19.0 cm A x 24.1 cm L x 12.0 cm P

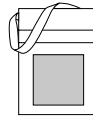

■ **Impresión:**  
SE Serigrafía: 12.0 cm A x 12.0 cm L,  
hasta 4 tintas

**Tiempo de Producción:** 5 días hábiles hasta 500 pzas.

Sujeto a disponibilidad

**Pedido Mínimo:** 50 piezas

= 450 g

EXCLUSIVO

5 Latas

Hecho en China

Los colores que aquí se muestran no son idénticos al color real del producto



# Drinkware



◀ **45082 Can Kooler Summit** 

- No gofea
- Conserva la temperatura de la lata

**Material:** Poliéster

**Medida del Producto:** 9.8 cm A x 13.3 cm L



**Impresión:**  
SE Serigrafía:  
Lado A: 7.5 cm A x 6.2 cm L, máx. 1 tinta  
Lado B: 7.5 cm A x 6.2 cm L, máx. 1 tinta (opcional)

**Tiempo de Producción:** 5 días hábiles hasta 500 pzas.

Sujeto a disponibilidad

**Pedido Mínimo:** 100 piezas

 = 15 g



Navy

Negro

Rojo

Los colores que aquí se muestran no son idénticos al color real del producto



◀ **45193 Termo Rolling Ridges**

- Capacidad 385 ml.
- Acero inoxidable y líneas plásticas en el exterior
- Tapa anti derrame

**Material:** Acero inoxidable y Polipropileno

**Medida del Producto:** 8.4 cm A x 18.5 cm L



**Impresión:**  
SE Serigrafía:  
6.9 cm A x 3.8 cm L, hasta 4 tintas

**Tiempo de Producción:** 5 días hábiles hasta 500 pzas.

Sujeto a disponibilidad

**Pedido Mínimo:** 48 piezas

 = 321 g



Acero

Plata

Los colores que aquí se muestran no son idénticos al color real del producto

◀ **45512 Termo Sydney**

- Capacidad 385 ml
- Tapa anti derrame

**Material:** Acero inoxidable

**Medida del Producto:** 8.1 cm A x 21.0 cm L

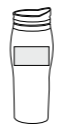

**Impresión:**  
SE Serigrafía:  
5.0 cm A x 3.8 cm L, máx. 1 tinta  
LS Láser:  
2.8 cm A x 2.8 cm L (opcional)

**Tiempo de Producción:** 5 días hábiles hasta 500 pzas.

Sujeto a disponibilidad

**Pedido Mínimo:** 36 piezas

 = 227 g



Acero

Rojo

Azul

Plata

Los colores que aquí se muestran no son idénticos al color real del producto





◀ **DA100 Termo Optima**

• Capacidad 415 ml.  
**Material:** Acrílico  
**Medida del Producto:** 8.5 cm A x 22.0 cm L



■ **Impresión:**  
 SE Serigrafía:  
 5.5 cm A x 5.5 cm L, máx. 2 tintas

**Tiempo de Producción:** 5 días hábiles hasta 500 pzas.  
 Sujeto a disponibilidad  
**Pedido Mínimo:** 36 piezas

☺ = 325 g



**NUEVO**

◀ **46053 Botella Fruit Infuser**

- Con sistema twist en la parte de abajo para remover el infusor
- Facilidad de limpieza
- Capacidad 591 ml.
- Únicamente para bebidas frías

**Material:** Tritan®  
**Medida del Producto:** 8.5 cm A x 26.3 cm L



■ **Impresión:**  
 SE Serigrafía:  
 1 Lado : 5.0 cm A x 7.6 cm L, 1 tinta

**Tiempo de Producción:** 5 días hábiles hasta 500 pzas.  
 Sujeto a disponibilidad  
**Pedido Mínimo:** 60 piezas

☺ = 188 g



**NUEVO**

◀ **46084 Botella Retro**

- Capacidad 620 ml.
- Tapa rosca
- Únicamente para bebidas frías

**Material:** Tritan®

**Medida del Producto:** 7.3 cm A x 23.0 cm L

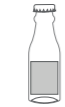

**Impresión:**  
SE Serigrafía:  
1 lado 6.3 cm A x 7.6 cm L, máx. 1 tinta

**Tiempo de Producción:** 5 días hábiles hasta 500 pzas.

**Pedido Mínimo:** 60 piezas

= 64 g



Clear

Turquesa

Los colores que aquí se muestran no son idénticos al color real del producto  
Disponible a partir de Marzo 2016



**NUEVO Color!**

◀ **45995 Tarro Double Wall Sweet**

- Capacidad 560 ml.
- Aislamiento de doble pared
- Tapa rosca

**Material:** Plástico AS

**Medida del Producto:** 13.5 cm A x 16 cm L



**Impresión:**  
SE Serigrafía:  
1 lado 4.5 cm A x 5.0 cm L, máx. 1 tinta

**Tiempo de Producción:** 5 días hábiles hasta 500 pzas.

Sujeto a disponibilidad

**Pedido Mínimo:** 48 piezas

= 176 g



Rojo

Verde

Azul

Rosa

Humo

Clear

Naranja

Los colores que aquí se muestran no son idénticos al color real del producto



### 46050 Vaso Double Wall Lid

**NUEVO**

- Capacidad 470 ml.
- Vaso con tapa incluida

**Material:** Plástico AS

**Medida del Producto:** 10.0 cm A x 15.3 cm L



**Impresión:**  
SE Serigrafía: 1 lado 6.3 cm A x 9.8 cm L,  
hasta 1 tinta

**Tiempo de Producción:** 5 días hábiles hasta 500 pzas.

Sujeto a disponibilidad

**Pedido Mínimo:** 60 piezas



= 165 g



Hecho en  
China



Los colores que aquí se muestran no son idénticos al color real del producto  
Disponible a partir de Marzo 2016



Página 167  
Consultar página 7 para referencia de iconos

www.bicgraphic.com.mx

### 45856 Vaso Double Wall Acrylic

- Capacidad 530 ml.
- Colores brillantes
- Doble pared de aislamiento
- Tapa de rosca y popote

**Material:** Acrílico

**Medida del Producto:** 10.3 cm A x 17.1 cm L



**Impresión:**  
SE Serigrafía:  
1 lado 6.3 cm A x 6.3 cm L, hasta 3 tintas  
2 lados 6.3 cm A x 6.3 cm L, hasta 2 tintas  
(opcional)  
350° o 19.0 cm A x 8.0 cm L, máx. 1 tinta  
(opcional)

**Tiempo de Producción:** Consultar con Servicio a Clientes  
Sujeto a disponibilidad

**Pedido Mínimo:** 48 piezas



= 250 g



Hecho en  
China



Los colores que aquí se muestran no son idénticos al color real del producto

### 45907 Vaso Double Wall Mood

- Capacidad 530 ml.
- Cambia de color con bebidas frías
- Incluye popote de color

**Material:** Plástico

**Medida del Producto:** 9.4 cm A x 14.2 cm L



**Impresión:**  
SE Serigrafía:  
6.3 cm A x 3.8 cm L, máx. 1 tinta

**Tiempo de Producción:** Consultar con Servicio a Clientes  
Sujeto a disponibilidad

**Pedido Mínimo:** 60 piezas

**Nota:** Requiere líquido con hielo para cambiar de color



= 70 g



Hecho en  
USA



Color antes de cambio de  
color con bebidas frías

Los colores que aquí se muestran no son idénticos al color real del producto



Página 167  
Consultar página 7 para referencia de iconos

www.bicgraphic.com.mx

### ◀ 45790 Botella Gripper Poly Clear®

- Capacidad 890 ml.
- Con tapa flip top práctica para usar en el gimnasio
- Fácil de llenar y agregar cubitos de hielo

**Material:** PET

**Medida del Producto:** 8.5 cm A x 21.0 cm L

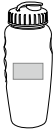

**Impresión:**  
SE Serigrafía:  
7.6 cm A x 5.1 cm L máx. 1 tinta

**Tiempo de Producción:** 5 días hábiles hasta 500 pzas.

Sujeto a disponibilidad

**Pedido Mínimo:** 36 piezas

 = 68 g



Hecho en USA



Clear

Azul

Verde

Humo

Rojo

Los colores que aquí se muestran no son idénticos al color real del producto

### ◀ 45791 Botella Poly Clean®

- Capacidad 798 ml.
- Práctica tapa de chupón para usar en el gimnasio

**Material:** PET

**Medida del Producto:** 7.9 cm A x 24.1 cm L



**Impresión:**  
SE Serigrafía:  
6.3 cm A x 6.3 cm L máx. 1 tinta

**Tiempo de Producción:** 5 días hábiles hasta 500 pzas.

Sujeto a disponibilidad

**Pedido Mínimo:** 100 piezas

 = 60 g



Hecho en USA



Rosa

Morado

Verde

Humo

Clear

Naranja

Turquesa

Los colores que aquí se muestran no son idénticos al color real del producto



Página 167

Consultar página 7 para referencia de iconos

# Writing Instruments

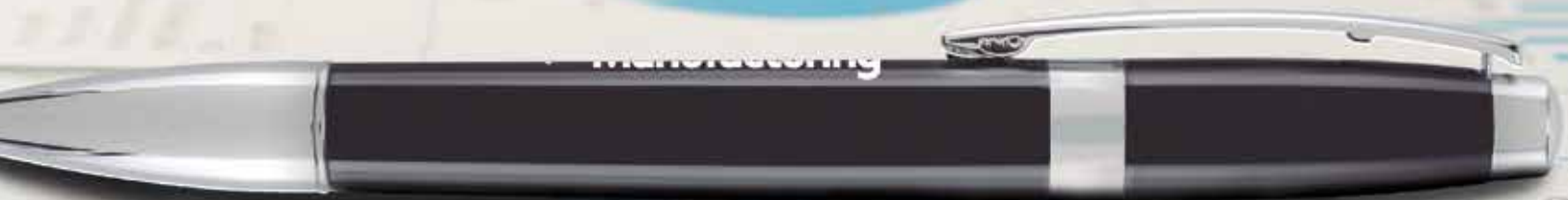



◀ **55766 Bolígrafo Metallic Pattern**

**Mecanismo:** Retráctil  
**Material:** Plástico  
**Medida del Producto:** 1.1 cm A x 14.3 cm L  
**Tipo de Impresión:** SE Serigrafía máx. 1 tinta atrás del clip



**Área de Impresión:**  
 SE 3.0 cm A x 1.2 cm L

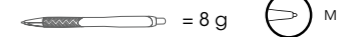

**Tiempo de Producción:** 5 días hábiles hasta 3.000 pzas.  
 Sujeto a disponibilidad  
**Pedido Mínimo:** 300 piezas



Hecho en China



Rojo Azul Negro

Los colores que aquí se muestran no son idénticos al color real del producto  
 Disponible a partir de Febrero 2016

◀ **55726 Bolígrafo Ambassador**

**Mecanismo:** Sistema Twist  
**Material:** Latón  
**Medida del Producto:** 1.2 cm A x 13.6 cm L  
**Tipo de Impresión:** SE Serigrafía máx. 1 tinta en barril



**Área de Impresión:**  
 SE 3.0 cm A x 1.3 cm L

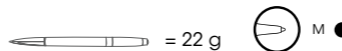

**Tiempo de Producción:** 5 días hábiles hasta 3.000 pzas.  
 Sujeto a disponibilidad  
**Pedido Mínimo:** 300 piezas



Hecho en China



Negro

Los colores que aquí se muestran no son idénticos al color real del producto  
 Disponible a partir de Febrero 2016



◀ **PET Bolígrafo Eco Recycled**

**Mecanismo:** Retráctil  
**Material:** Elaborado con botellas de PET recicladas  
**Medida del Producto:** 1.5 cm A x 14.2 cm L  
**Tipo de Impresión:** SE Serigrafía hasta 4 tintas en barril

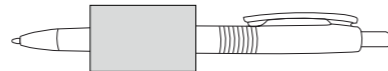

**Área de Impresión:**  
 SE 4.0 cm A x 2.5 cm L

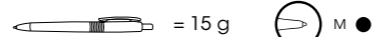

**Tiempo de Producción:** Consultar con Servicio a Clientes  
 Sujeto a disponibilidad  
**Pedido Mínimo:** 300 piezas



Se recolectan las botellas de PET  
 Las botellas se trituran quedando en pequeños residuos llamados Pellets  
 Se calientan las pellets para fundirlos y moldearlos en el Bolígrafo Eco Recycled



Hecho en China

24 años

Página 180

goinggreen



Verde

Rojo



Azul

Humo

Rosa

Morado

Clear

Navy

Naranja

Verde Bosque

Los colores que aquí se muestran no son idénticos al color real del producto





Rojo



Azul

### ◀ 55720 Bolígrafo Flav Metallic

**Mecanismo:** Retráctil

**Material:** Plástico

**Medida del Producto:** 0.9 cm A x 13.9 cm L

**Tipo de Impresión:** SE Serigrafía hasta 2 tintas atrás del clip



**Área de Impresión:**

SE 3.5 cm A x 0.6 cm

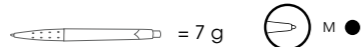

**Tiempo de Producción:** 5 días hábiles hasta 3,000 pzas.

Sujeto a disponibilidad

**Pedido Mínimo:** 300 piezas



Hecho en China



Página 180



Los colores que aquí se muestran no son idénticos al color real del producto

Página 167 Consultar página 7 para referencia de iconos

www.bicgraphic.com.mx



Blanco



Negro



Navy

### ◀ 55661 Bolígrafo Touchscreen Stylus

**Mecanismo:** Sistema twist - Stylus

**Material:** Metal

**Medida del Producto:** 0.9 cm A x 13.8 cm L

**Tipo de Impresión:** SE Serigrafía máx. 1 tinta



**Área de Impresión:**

SE 3.0 cm A x 0.9 cm L, atrás del clip

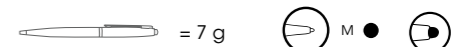

**Tiempo de Producción:** Consultar con Servicio a Clientes

Sujeto a disponibilidad

**Pedido Mínimo:** 100 piezas

**Nota:** La impresión puede no quedar exactamente atrás del clip



Hecho en China



Los colores que aquí se muestran no son idénticos al color real del producto

Página 167 Consultar página 7 para referencia de iconos

www.bicgraphic.com.mx



◀ **55773 Bolígrafo Metal Ring Stylus**

NUEVO

**Mecanismo:** Sistema Twist - Stylus  
**Material:** Aluminio  
**Medida del Producto:** 0.95 cm A x 13.6 cm L  
**Tipo de Impresión:** SE Serigrafía máx. 1 tinta en barril y/o atrás del clip



**Área de Impresión:**  
 SE en barril 3.0 cm A x 1.9 cm L  
 SE atrás del clip 2.2 cm A x 1 cm L



**Tiempo de Producción:** 5 días hábiles hasta 300 pzas.  
 Sujeto a disponibilidad  
**Pedido Mínimo:** 300 piezas



Hecho en China



Los colores que aquí se muestran no son idénticos al color real del producto  
 Disponible a partir de Febrero 2016

◀ **55730 Bolígrafo Tech Stylus**

NUEVO Color!

**Mecanismo:** Retráctil - Stylus  
**Material:** Plástico  
**Medida del Producto:** 0.9 cm A x 13.9 cm L  
**Tipo de Impresión:** SE Serigrafía máx. 1 tinta atrás del clip



**Área de Impresión:**  
 SE 5.0 cm A x 1.4 cm



**Tiempo de Producción:** Consultar con Servicio a Clientes  
 Sujeto a disponibilidad  
**Pedido Mínimo:** 300 piezas



Hecho en China

Los colores que aquí se muestran no son idénticos al color real del producto



◀ **55729 Bolígrafo Cool Color Stylus**

NUEVO

**Mecanismo:** Sistema Twist - Stylus  
**Material:** Metal  
**Medida del Producto:** 0.9 cm A x 13.6 cm L  
**Tipo de Impresión:** SE Serigrafía máx. 1 tinta en barril atrás del clip



**Área de Impresión:**  
 SE 3.0 cm A x 0.9 cm L

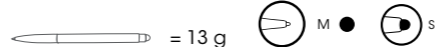

**Tiempo de Producción:** 5 días hábiles hasta 3,000 pzas.  
 Sujeto a disponibilidad  
**Pedido Mínimo:** 300 piezas



Hecho en China



Azul

Rojo

Los colores que aquí se muestran no son idénticos al color real del producto  
 Disponible a partir de Febrero 2016



◀ **55686 Bolígrafo Silver Stylus**

**Mecanismo:** Sistema twist -Stylus  
**Material:** Plástico  
**Medida del Producto:** 1.5 cm A x 13.3 cm L  
**Tipo de Impresión:** SE Serigrafía hasta 2 tinta atrás del clip

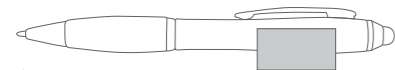

**Área de Impresión:**  
 SE 3.0 cm A x 1.5 cm L



**Tiempo de Producción:** Consultar con Servicio a Clientes  
 Sujeto a disponibilidad  
**Pedido Mínimo:** 300 piezas



Hecho en China



Los colores que aquí se muestran no son idénticos al color real del producto

◀ **55704 Bolígrafo Multifunción Stylus**

**Mecanismo:** Retráctil - Stylus  
**Material:** Plástico ABS  
**Medida del Producto:** 1.2 cm A x 14.2 cm L  
**Tipo de Impresión:** SE Serigrafía máx. 1 tinta en barril atrás del clip



**Área de Impresión:**  
 SE 3.8 cm A x 1.2 cm L



**Tiempo de Producción:** 5 días hábiles hasta 3,000 pzas.  
 Sujeto a disponibilidad  
**Pedido Mínimo:** 300 piezas



Hecho en China



Página 180



Los colores que aquí se muestran no son idénticos al color real del producto

**NUEVO Color!**

◀ **55691 Bolígrafo Stylus Grip**

**Mecanismo:** Sistema twist - Stylus  
**Material:** Plástico  
**Medida del Producto:** 1.2 cm A x 13.6 cm L  
**Tipo de Impresión:** SE Serigrafía hasta 2 tintas atrás del clip



**Área de Impresión:**  
 SE 3.8 cm A x 1.0 cm L

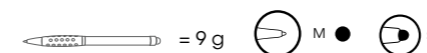

**Tiempo de Producción:** 5 días hábiles hasta 3,000 pzas.  
 Sujeto a disponibilidad  
**Pedido Mínimo:** 300 piezas



Hecho en China



Página 180



Los colores que aquí se muestran no son idénticos al color real del producto



Amarillo

Rosa

Naranja

Los colores que aquí se muestran no son idénticos al color real del producto

### 55727 Resaltador Combo Stylus

**Mecanismo:** Sistema twist - Stylus

**Material:** Plástico

**Medida del Producto:** 1.2 cm A x 14.9 cm L

**Tipo de Impresión:** SE Serigrafía máx. 1 tinta en barril



**Área de Impresión:**

SE 5.0 cm A x 1.2 cm L

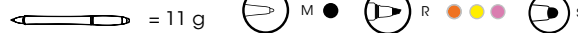

**Tiempo de Producción:** 5 días hábiles hasta 3,000 pzas.

Sujeto a disponibilidad

**Pedido Mínimo:** 300 piezas



Hecho en China



Página 180



Amarillo

Naranja

### 55709 Resaltador Wax Gel

**Mecanismo:** Sistema Twist

**Material:** Plástico

**Medida del Producto:** 1.6 cm A x 14.9 cm L

**Tipo de Impresión:** SE Serigrafía máx. 1 tinta en barril

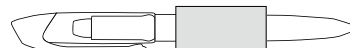

**Área de Impresión:**

SE 4.0 cm A x 1.9 cm L

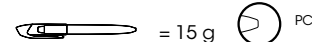

**Tiempo de Producción:** 5 días hábiles hasta 3,000 pzas.

Sujeto a disponibilidad

**Pedido Mínimo:** 300 piezas



Hecho en China



Página 180

Los colores que aquí se muestran no son idénticos al color real del producto



Office



### ◀ 30309 Ultra Clip

Potente imán al reverso  
**Material:** Plástico, metal e imán  
**Medida del Producto:** 3.2 cm A x 8.6 cm L

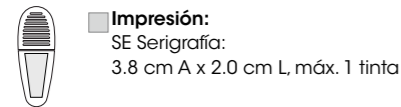

**Tiempo de Producción:** Consultar con Servicio a Clientes  
 Sujeto a disponibilidad  
**Pedido Mínimo:** 100 piezas

= 43 g



Los colores que aquí se muestran no son idénticos al color real del producto

### ◀ 30304 Mega Klip

• Útil en casa u oficina  
 • Potente imán al reverso  
**Material:** Plástico, metal e imán  
**Medida del Producto:** 5.3 cm A x 7.6 cm L



**Tiempo de Producción:** Consultar con Servicio a Clientes  
**Pedido Mínimo:** 250 piezas

= 46 g



Los colores que aquí se muestran no son idénticos al color real del producto

### ◀ 31751 Big Paper Clip

• Clip tamaño jumbo  
 • Gran área de impresión  
**Material:** Plástico  
**Medida del Producto:** 2.54 cm A x 6.0 cm L



**Tiempo de Producción:** Consultar con Servicio a Clientes  
**Pedido Mínimo:** 250 piezas

= 6 g



Los colores que aquí se muestran no son idénticos al color real del producto

### ◀ 30795 Regla Flex

• Divertida y funcional regla flexible de 30 cm  
 • Graduada en centímetros y pulgadas  
**Material:** PVC y vinilo  
**Medida del Producto:** 3.0 cm A x 31.0 cm L



**Impresión:**  
 SE Serigrafía :  
 28.6 cm A x 0.9 cm L, máx. 1 tinta

**Tiempo de Producción:** Consultar con Servicio a Clientes  
 Sujeto a disponibilidad  
**Pedido Mínimo:** 250 piezas

= 28 g

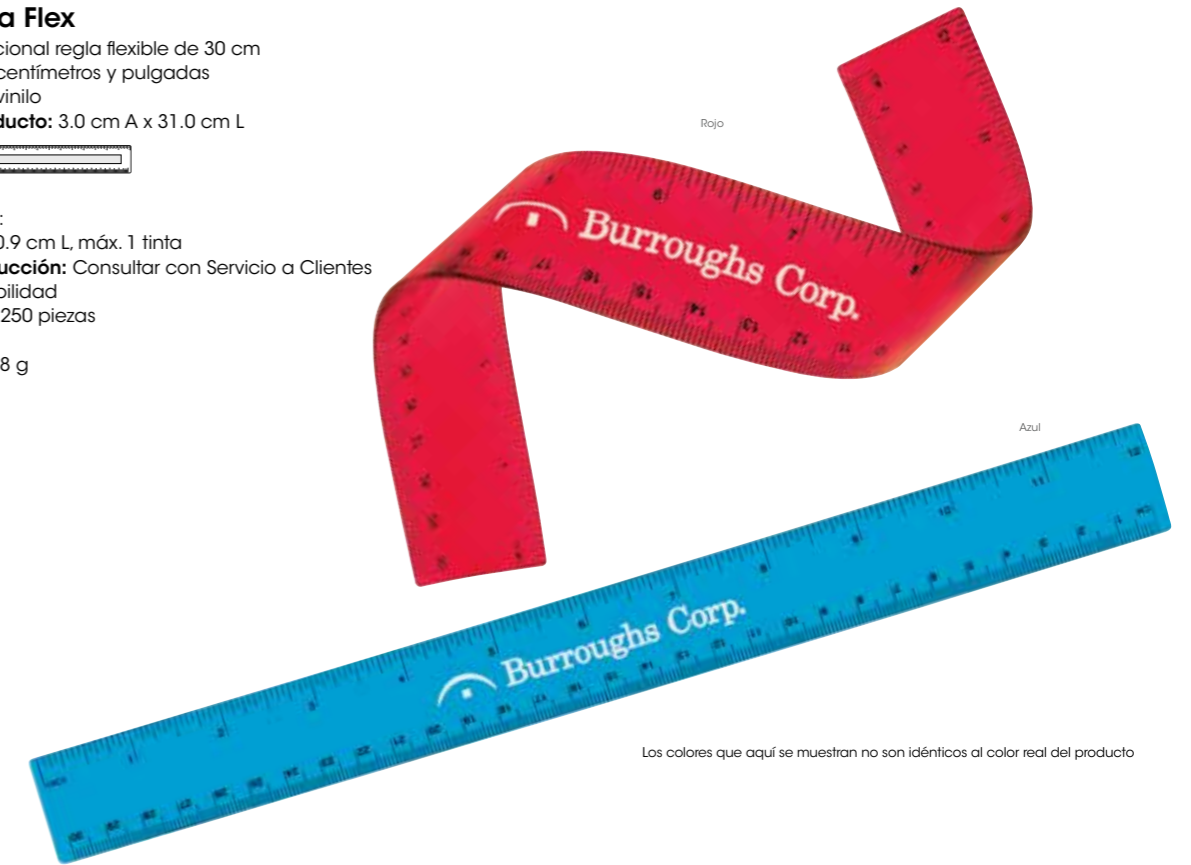

Los colores que aquí se muestran no son idénticos al color real del producto

### ◀ AP4470 Block K Street

• Block 7.6 cm x 11.4 cm  
 • Incluye porta bolígrafo y tarjetero  
**Material:** Curpiel  
**Medida del Producto:** 8.8 cm A x 13.3 cm L (cerrado)



**Tiempo de Producción:** Consultar con Servicio a Clientes  
**Pedido Mínimo:** 100 piezas  
**Nota:** No incluye bolígrafo

= 93 g



Los colores que aquí se muestran no son idénticos al color real del producto



Los colores que aquí se muestran no son idénticos al color real del producto

### ◀ 65056 Portagafete Metálico

- Cambia fácilmente del cordón para el cuello a la pinza de cocodrilo
- Cuenta con 76 cm de cable retráctil

**Material:** Acero

**Medida del Producto:** 3.1 cm A x 7.7 cm L



**Impresión:**

- LS Láser : 2.4 cm Ø
- CMYK Cuatricromía: 2.4 cm Ø (ficha de resina)

**Tiempo de Producción:** Consultar con Servicio a Clientes  
Sujeo a disponibilidad

**Pedido Mínimo:** 100 piezas

= 21 g



### ◀ 31736 Portagafete Unlimited

- Práctico clip
- El cordón se extiende hasta 88 cm

**Material:** Plástico

**Medida del Producto:** 3.17 cm A x 8.2 cm L



**Impresión:**

BP *britePix* : 2.5 cm Ø

**Tiempo de Producción:** Consultar con Servicio a Clientes

**Pedido Mínimo:** 250 piezas

= 17 g



Los colores que aquí se muestran no son idénticos al color real del producto



Las figuras que aquí se ilustran no son exactas al tamaño real. Considerar la medida en mm.  
Para formas personalizadas con cargo consultar con Servicio a Clientes

### ◀ PR24: Pin redondo 24 mm

PR19: Pin redondo 19 mm

PR14: Pin redondo 14 mm

PC25: Pin rectángulo 25 mm x 15 mm

PC23: Pin cuadrado 23 mm

BC24: Botón rectangular 24 mm x 36 mm

BR42: Botón redondo 42 mm

### Pins

Con resina en ambos lados

**Material:** Resina

**Medidas:** Según modelo

**Tipo de Impresión:**

CMYK Cuatricromía: Según modelo

SE Serigrafía: Según modelo, máx. 4 tintas

Colores de Impresión para fondo plata: Rojo, azul, verde y amarillo

**Tiempo de Producción:** Consultar con Servicio a Clientes

**Pedido Mínimo:** 50 piezas





# Technology



ALABAMA  
LIFE

## ◀ Xquare Bluetooth® Speaker

**NUEVO**

XG21002

- Conectores USB y AUX de 3.5 mm
- Rango de alcance de hasta 10 m
- Bluetooth® 3.0
- 1 hora de carga por 4 horas de uso
- Con controles en la parte trasera

**Material:** Aluminio

**Medida del Producto:** 4.6 cm A x 4.6 cm L x 4.6 cm P



**Tipo y Área de impresión:**

- SE Serigrafía: 4.0 cm Ø
- Colores de impresión: blanco, plata y dorado
- LS Láser: 4.0 cm Ø
- BP *britePix*: 4.0 cm Ø

**Tiempo de producción:** 5 días hábiles hasta 100 pzas. LS

☉ = 138 g



Hecho en China **10Unidades**



Los colores que aquí se muestran no son idénticos al color real del producto  
Disponible a partir de Enero 2016



Bianco

Los colores que aquí se muestran no son idénticos al color real del producto  
Disponible a partir de Enero 2016

## ◀ Collapsible Bluetooth® Speaker

**NUEVO**

09048

- Bocina cónica
- Con 3 tipos de sonido: difuso al doblarla, altavoz estándar cuando se estira y disminuido cuando se coloca boca abajo
- Incluye cable de carga

**Material:** Plástico ABS, Silicón y Litio

**Medida del Producto:** 8.5 cm A x 8.5 cm L x 3.4 cm P



**Tipo y Área de impresión:** al centro

- BP *britePix*: 4.0 cm Ø
- Ficha de resina: 4.0 cm Ø

**Empaque:** Estándar caja blanca de cartón

Opcional, ver página 188

**Tiempo de producción:** 5 días hábiles hasta 100 pzas.

☉ = 79 g



Hecho en China **10Unidades**

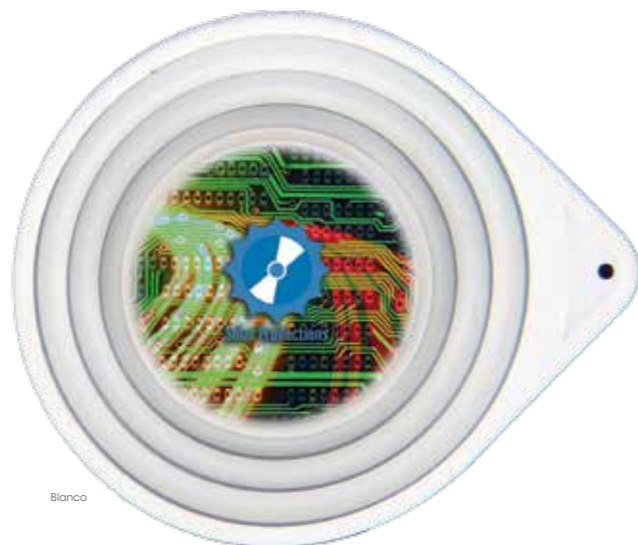

## ◀ Power Bank Square

39400

- Apta para teléfonos móviles y productos digitales
- Polímero de litio con capacidad 2000mAh
- Voltaje de entrada: 5V / 500mA (máx.)
- Voltaje de salida: 5V / 800mA (máx.)
- Tiempo completo de carga: 4 - 4.5 horas apróx.
- Duración de la pila: 500 veces apróx.
- Temperatura de funcionamiento: -10°C a 60°C
- Temperatura de Almacenamiento: -10°C a 45°C
- Incluye cable USB, correa e instructivo

**Material:** Plástico ABS

**Medida del Producto:** 5.6 cm. A x 6.0 cm L x 1.3 cm P

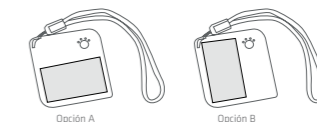

**Tipo y Área de impresión:**

Estándar: SE Serigrafía:

Opción A: 3.8 cm A x 2.7 cm L, máx. 2 tintas

Opción B: 2.5 cm A x 4.0 cm L, máx. 2 tintas

Colores de impresión: Blanco, negro, amarillo, rojo 032, rojo 199\*, naranja 021, azul 285, azul 2955, azul 2728, azul process, rosa 212\*, verde 339\*

\* Colores similares

**Empaque:** Estándar caja blanca de cartón

Opcional, ver página 188

**Tiempo de producción:** 5 días hábiles

Sujeto a disponibilidad

☉ = 70 g



Hecho en China **25Unidades**

Los colores que aquí se muestran no son idénticos al color real del producto





Plata-negro

Los colores que aquí se muestran no son idénticos al color real del producto

### ◀ Apuntador Executive Láser

31709

- Luz brillante LED
- Se conecta a cualquier computadora o a través del adaptador USB incluido

**Material:** Plástico ABS

**Medida del Producto:** 13.3 cm A x 2.2 cm L

**Tipo y Área de impresión:**  
 Estándar: SE Serigrafía:  
 4.4 cm A x 0.6 cm L, máx. 1 tinta

**Empaque:** Estándar caja de cartón

**Tiempo de producción:** 5 días hábiles

Sujeto a disponibilidad

**Nota:** Incluye estuche y 1 pila AAA no insertada

☐ = 25 g



Hecho en China

25 Unidades



### ◀ Hélice 2 Memoria USB 2.0

30910: 4GB, 30911: 8GB, 30912: 16GB

**Material:** Aluminio

**Medida del Producto:** 5.7 cm A x 1.9 cm L x 1.0 cm P



Formas

Ficha de Resina

Ficha de Resina

**Tipo y Área de impresión:**

Estándar: Ficha de resina en cuatricromía CMYK:

Cara A: 2.5 cm A x 1.1 cm L, cuadrada u ovalada

SE Serigrafía: Cara A: 2.5 cm A x 1.1 cm L; máx. 2 tintas

Opcional: LS Láser: Cara A: 2.5 cm A x 1.1 cm L

**Empaque:** Estándar caja blanca de cartón

**Tiempo de producción:** 5 días hábiles

Sujeto a disponibilidad

**Nota:** El precio incluye 1 tinta de impresión o ficha de resina

☐ = 14 g



4GB - 16GB

Página 181

Hecho en China

25 Unidades



Rojo



Negro

Blanco

Azul

Los colores que aquí se muestran no son idénticos al color real del producto



### ◀ Hélice Memoria USB 2.0

30729: 4GB, 30918: 8GB, 30919: 16GB

Colores personalizados desde 100 piezas

**Material:** Aluminio

**Medida del Producto:** 5.7 cm A x 1.9 cm L x 1.0 cm P

**Tipo y Área de impresión:**  
 Estándar: SE Serigrafía:  
 Cara A: 2.5 cm A x 1.2 cm L, máx. 4 tintas  
 Opcional: LS Láser:  
 Cara A: 2.5 cm A x 1.2 cm L  
 Ficha de resina:  
 Cara A: 2.5 cm A x 1.2 cm L, máx. 4 tintas

**Empaque:** Estándar caja blanca de cartón

Opcional, ver página 188

**Tiempo de producción:** 20 días hábiles

☐ = 14 g



4GB - 16GB



Hecho en China

25 Unidades por color



Azul



Rojo

Blanco

Negro

Los colores que aquí se muestran no son idénticos al color real del producto

### ◀ Hélice Oval Memoria USB 2.0

31390: 4GB, 31391: 8GB, 31392: 16GB

**Material:** Acero y Plástico ABS

**Medida del Producto:** 5.6 cm A x 2.2 cm L x 1.0 cm P

**Tipo y Área de impresión:**  
 Estándar SE Serigrafía:  
 Cara A: 2.9 cm A x 1.2 cm L, máx. 4 tintas  
 Ficha de resina: 2.9 cm A x 1.2 cm L  
 Opcional: LS Láser:  
 Cara A: 2.9 cm A x 1.2 cm L

**Empaque:** Estándar caja blanca de cartón

**Tiempo de producción:** 5 días hábiles ficha de resina o láser en 4GB y 8GB

Serigrafía en colores 20 días hábiles en 16GB hasta 4 tintas

Sujeto a disponibilidad

**Nota:** El precio incluye 1 tinta de impresión en serigrafía

☐ = 15 g



4GB - 16GB

Página 181

Hecho en China



EXCLUSIVO

25 Unidades



Los colores que aquí se muestran no son idénticos al color real del producto





### ◀ Hélice Revolve Memoria USB 2.0

**31382:** 4GB, **31383:** 8GB, **31384:** 16GB  
**Material:** Acero y Plástico ABS  
**Medida del Producto:** 5.5 cm A x 1.9 cm L x 1.0 cm P

**Tipo y Área de impresión:**  
 Estándar SE Serigrafía:  
 Cara A: 2.9 cm A x 1.4 cm L, máx. 4 tintas  
 Ficha de resina: 2.9 cm A x 1.4 cm L  
 Opcional: LS Láser: Cara A: 2.9 cm A x 1.4 cm L

**Empaque:** Estándar caja blanca de cartón  
**Tiempo de producción:** 5 días hábiles ficha de resina o láser en 4GB y 8GB  
 Serigrafía 1 tinta 20 días hábiles en 16GB hasta 4 tintas  
 Sujeto a disponibilidad  
**Nota:** El precio incluye 1 tinta de impresión o ficha de resina  
 = 16 g

2.0  
 4GB - 16GB  
 24 Horas  
 Página 181  
 Hecho en China  
 EXCLUSIVO  
 = 25 Unidades



Los colores que aquí se muestran no son idénticos al color real del producto



### ◀ Infinito Memoria USB 2.0

**31475:** 4GB, **31476:** 8GB, **32000:** 16GB  
**Material:** Aluminio y Plástico ABS  
**Medida del Producto:** 5.7 cm A x 2.8 cm L

**Tipo y Área de impresión:**  
 Estándar: SE Serigrafía:  
 Cara A: 3.4 cm A x 1.2 cm L, máximo 4 tintas  
 Opcional: LS Láser:  
 Cara A: 3.4 cm A x 1.2 cm L

**Empaque:** Estándar caja blanca de cartón  
**Tiempo de producción:** 5 días hábiles ficha de resina o láser en 4GB y 8GB  
 Serigrafía 1 tinta 20 días hábiles en 16GB hasta 4 tintas  
 Sujeto a disponibilidad  
**Nota:** El precio incluye 1 tinta de impresión  
 = 11 g

2.0  
 4GB - 16GB  
 24 Horas  
 Página 181  
 Hecho en China  
 EXCLUSIVO  
 = 25 Unidades



Los colores que aquí se muestran no son idénticos al color real del producto

### ◀ Hélice Color Memoria USB 2.0

**31159:** 4GB, **31160:** 8GB, **31161:** 16GB  
 Colores personalizados desde 100 piezas  
**Material:** Metal, Plástico  
**Medida del Producto:** 5.7 cm A x 1.9 cm L x 1.0 cm P

**Tipo y Área de impresión:**  
 Estándar: SE Serigrafía:  
 Cara A: 2.5 cm A x 1.3 cm L, máx. 4 tintas  
 Opcional: Láser:  
 Cara A: 2.5 cm A x 1.3 cm L

**Empaque:** Estándar caja blanca de cartón  
 Opcional, ver página 188  
**Tiempo de producción:** 20 días hábiles  
 = 9 g

2.0  
 4GB - 16GB  
 Hecho en China  
 = 100 Unidades



Los colores que aquí se muestran no son idénticos al color real del producto



Los colores que aquí se muestran no son idénticos al color real del producto

### ◀ Hélice Duo Memoria USB 2.0

**31166:** 4GB, **31167:** 8GB, **31168:** 16GB  
 Colores personalizados desde 100 piezas  
**Material:** Metal, Plástico  
**Medida del Producto:** 5.7 cm A x 1.9 cm L x 1.0 cm P

**Tipo y Área de impresión:**  
 Estándar: Serigrafía:  
 Cara A: 2.5 cm A x 1.3 cm L, máx. 4 tintas  
 Opcional: Láser:  
 Cara A: 2.5 cm A x 1.3 cm L

**Empaque:** Estándar caja blanca de cartón  
 Opcional, ver página 188  
**Tiempo de producción:** 20 días hábiles  
 = 8 g

2.0  
 4GB - 16GB  
 Hecho en China  
 = 100 Unidades



### ◀ Hélice Clear Memoria USB 2.0

**31076:** 4GB, **31077:** 8GB, **31078:** 16GB  
Colores personalizados desde 100 piezas  
**Material:** Metal, Plástico  
**Medida del Producto:** 5.7 cm A x 1.9 cm L x 1.0 cm P

**Tipo y Área de impresión:**  
Estándar: Serigrafía:  
Cara A: 2.5 cm A x 1.3 cm L, máx. 4 tintas  
Opcional: Láser:  
Cara A: 2.5 cm A x 1.3 cm L

**Empaque:** Estándar caja blanca de cartón  
Opcional, ver página 188

**Tiempo de producción:** 20 días hábiles  
☞ = 14 g

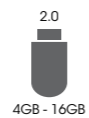

25 Unidades



Los colores que aquí se muestran no son idénticos al color real del producto

### ◀ On the Go Memoria USB 2.0

**31849:** 4GB; **31850:** 8GB; **31851:** 16GB  
Transfiere fácilmente tus archivos, fotos, música, video y más, desde la USB a tu smartphone\* y viceversa  
**Material:** Plástico ABS y Aluminio  
**Medida del Producto:** 7.0 cm A x 2.0 cm L x 1.1 cm P

**Tipo y Área de impresión:**  
Estándar: Serigrafía:  
Cara A: 2.6 cm A x 1.3 cm L, máx. 3 tintas  
Cara B: 2.6 cm A x 1.3 cm L; máx. 3 tintas  
Opcional Láser:  
Cara A: 2.6 cm A x 1.3 cm L  
Cara B: 2.6 cm A x 1.3 cm L

**Empaque:** Estándar caja blanca de cartón  
Opcional, ver página 188

**Tiempo de producción:** 20 días hábiles

**Nota:** El precio incluye 1 tinta de impresión en serigrafía  
\* Se requiere hardware con función On the Go para Android 3.0 o superior

☞ = 15 g

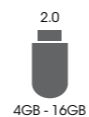

100 Unidades



Los colores que aquí se muestran no son idénticos al color real del producto

### ◀ Tornado Memoria USB 2.0

**31121:** 4GB, **31122:** 8GB, **31123:** 16GB  
Colores personalizados desde 100 piezas  
**Material:** Metal, Plástico ABS  
**Medida del Producto:** 6.1 cm A x 2.0 cm L x 0.9 cm P

**Tipo y Área de impresión:**  
Estándar: Serigrafía:  
Cara A: 2.8 cm A x 1.2 cm L, máx. 4 tintas  
Opcional: Láser:  
Cara A: 2.8 cm A x 1.2 cm L

**Empaque:** Estándar caja blanca de cartón  
Opcional, ver página 188

**Tiempo de producción:** 20 días hábiles  
☞ = 14 g



100 Unidades



Los colores que aquí se muestran no son idénticos al color real del producto

### ◀ Cápsula Memoria USB 2.0

**31481:** 4GB, **31482:** 8GB, **32001:** 16GB  
**Material:** Plástico ABS  
**Medida del Producto:** 7.0 cm A x 2.1 cm D

**Tipo y Área de impresión:**  
Estándar: Serigrafía:  
2.0 cm A x 0.6 cm L, máx. 2 tintas

**Empaque:** Estándar caja blanca de cartón  
Opcional, ver página 188

**Tiempo de producción:** 20 días hábiles  
☞ = 13 g

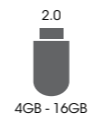

100 Unidades



Los colores que aquí se muestran no son idénticos al color real del producto





### ◀ Botón Memoria USB 2.0

**30721:** 4GB, **32002:** 8GB, **32003:** 16GB  
**Material:** Metal, Plástico ABS  
**Medida del Producto:** 7.0 cm A x 2.1 cm L x 1.2 cm P

**Tipo y Área de impresión:**  
 Estándar: Serigrafía:  
 Cara A: 1.6 cm A x 0.4 cm L; máx. 4 tintas  
 Opcional: Serigrafía:  
 Cara B: 1.6 cm A x 0.4 cm L; máx. 4 tintas

**Empaque:** Estándar caja blanca de cartón  
 Opcional, ver página 188  
**Tiempo de producción:** 20 días hábiles  
 = 9 g

2.0  
 4GB - 16GB Hecho en China  
 25 Unidades

Los colores que aquí se muestran no son idénticos al color real del producto

### ◀ Curva Memoria USB 2.0

**30765:** 4GB, **32006:** 8GB, **32007:** 16GB  
**Material:** Plástico  
**Medida del Producto:** 7.0 cm A x 2.1 cm L x 0.9 cm P

**Tipo y Área de impresión:**  
 Estándar: Serigrafía:  
 Cara A: 3.2 cm A x 1.1 cm L; máx. 4 tintas  
 Opcional: Serigrafía:  
 Cara B: 3.2 cm A x 1.1 cm L; máx. 4 tintas

**Empaque:** Estándar caja blanca de cartón  
 Opcional, ver página 188  
**Tiempo de producción:** 20 días hábiles  
 = 10 g

2.0  
 4GB - 16GB Hecho en China  
 25 Unidades



Los colores que aquí se muestran no son idénticos al color real del producto



### ◀ Oval Memoria USB 2.0

**30924:** 4GB, **30925:** 8GB, **30926:** 16GB  
**Material:** Plástico ABS  
**Medida del Producto:** 6.1 cm A x 2.4 cm L x 1.2 cm P

**Tipo y Área de impresión:**  
 Estándar: Serigrafía:  
 Cara A: 1.8 cm A x 0.6 cm L; máx. 4 tintas

**Empaque:** Estándar caja blanca de cartón  
 Opcional, ver página 188  
**Tiempo de producción:** 20 días hábiles  
 = 10 g

2.0  
 4GB - 16GB Hecho en China  
 25 Unidades

Los colores que aquí se muestran no son idénticos al color real del producto

### ◀ Color Pop Memoria USB 2.0

**31062:** 4GB, **31063:** 8GB, **31064:** 16GB  
**Material:** Plástico ABS  
**Medida del Producto:** 6.0 cm A x 1.8 cm L x 0.8 cm P

**Tipo y Área de impresión:**  
 Estándar: Serigrafía:  
 Cara A: 2.0 cm A x 1.0 cm L; máx. 4 tintas  
 Opcional: Serigrafía:  
 Cara B: 2.0 cm A x 1.0 cm L; máx. 4 tintas

**Empaque:** Estándar caja blanca de cartón  
 Opcional, ver página 188  
**Tiempo de producción:** 20 días hábiles  
 = 8 g

2.0  
 4GB - 16GB Hecho en China  
 25 Unidades



Los colores que aquí se muestran no son idénticos al color real del producto





Rojo

Azul

Negro

Los colores que aquí se muestran no son idénticos al color real del producto

### Stylus Memoria USB 2.0

31660: 4GB, 31661: 8GB, 32008: 16GB

**Material:** Metal y Plástico ABS

**Medida del Producto:** 6.8 cm A x 1.9 cm L x 0.8 cm P

**Tipo y Área de impresión:**

Estándar: Serigrafía:  
Cara A: 3.5 cm A x 1.0 cm L, máx. 2 tintas  
Opcional: Serigrafía:  
Cara B: 2.5 cm A x 1.0 cm L máx. 2 tintas

**Empaque:** Estándar caja blanca de cartón

Opcional, ver página 188

**Tiempo de producción:** 20 días hábiles

**Nota:** Esta USB no incluye cordón

15 g



4GB - 16GB



Hecho en China

100Unidades



### Touch Memoria USB 2.0

396241: 4GB, 396242: 8GB, 396243: 16GB

**Material:** Plástico ABS

**Medida del Producto:** 6.3 cm A x 2.0 cm L x 0.9 cm P

**Tipo y Área de impresión:**

Estándar: Serigrafía:  
Cara A: 1.8 cm A x 0.9 cm L, máx. 3 tintas

**Empaque:** Estándar caja blanca de cartón

Opcional, ver página 188

**Tiempo de producción:** 20 días hábiles

20 g



4GB - 16GB



Hecho en China

100Unidades



Negro

Azul

Los colores que aquí se muestran no son idénticos al color real del producto

### Bolígrafo USB Memoria USB 2.0

31595: 4GB, 31596: 8GB, 32009: 16GB

**Material:** Cobre

**Medida del Producto:** 14.3 cm A x 1.8 cm L, con tapa

**Tipo y Área de impresión:**

Estándar: Serigrafía en tapa:  
2.5 cm A x 0.3 cm L, máx. 2 tintas  
Opcional: Láser en tapa:  
2.5 cm A x 0.7 cm L  
Opcional: Láser en barril:  
2.5 cm A x 0.7 cm L

**Empaque:** Estándar estuche de cartón

Opcional, ver página 188

**Tiempo de producción:** 20 días hábiles

**Nota:** Esta USB no incluye cordón

25 g



4GB - 16GB



Hecho en China

100Unidades



Plata

Los colores que aquí se muestran no son idénticos al color real del producto

### Bolígrafo Láser Memoria USB 2.0

31647: 4GB, 31648: 8GB, 32010: 16GB

**Material:** Metal

**Medida del Producto:** 14.5 cm A x 1.8 cm L

**Tipo y Área de impresión:**

Estándar: Serigrafía en tapa:  
2.5 cm A x 3.8 cm L, máx. 2 tintas  
Opcional: Láser en tapa:  
2.5 cm A x 0.7 cm L  
Opcional: Láser en barril:  
2.5 cm A x 0.7 cm L

**Empaque:** Estándar estuche de cartón

Opcional, ver página 188

**Tiempo de producción:** 20 días hábiles

**Nota:** Esta USB no incluye cordón

45 g



4GB - 16GB



Hecho en China

100Unidades



Plata

Los colores que aquí se muestran no son idénticos al color real del producto



### Tarjeta Business Memoria USB 2.0

30741: 4GB, 32011: 8GB, 32012: 16GB

Material: Plástico

Medida del Producto: 8.6 cm A x 5.4 cm L x 0.3 cm P

**Tipo y Área de impresión:**  
 Estándar: Serigrafía:  
 Cara A: 7.2 cm A x 4.5 cm L, máx. 4 tintas  
 Opcional: Serigrafía:  
 Cara B: 7.0 cm A x 2.4 cm L, máx. 4 tintas  
 Opcional: Offset: Cara A: 8.7 cm A x 5.9 cm L

**Empaque:** Estándar caja blanca de cartón  
 Opcional, ver página 188

**Tiempo de producción:** 20 días hábiles

**Nota:** Esta USB no incluye cordón

 = 19 g

2.0



4GB - 16GB



Hecho en China

100Unidades 4cromía



Cara B

Cara A

Los colores que aquí se muestran no son idénticos al color real del producto

### Tarjeta Flip Memoria USB 2.0

31583: 4GB, 31584: 8GB, 32013: 16GB

Material: Plástico ABS

Medida del Producto: 8.5 cm A x 5.4 cm L, 0.3 cm P

**Tipo y Área de impresión:**  
 Estándar: Serigrafía:  
 Cara A: 5.4 cm A x 4.0 cm L, máx. 4 tintas  
 Opcional: Serigrafía:  
 Cara B: 5.4 cm A x 4.0 cm L, máx. 4 tintas  
 Opcional: Offset: Cara A: 5.4 cm A x 4.0 cm L  
 Opcional: Offset: Cara B: 5.4 cm A x 4.0 cm L

**Empaque:** Estándar caja blanca de cartón  
 Opcional, ver página 188

**Tiempo de producción:** 20 días hábiles

**Nota:** Esta USB no incluye cordón

 = 14 g

2.0



4GB - 16GB



Hecho en China

100Unidades 4cromía



Blanco

Los colores que aquí se muestran no son idénticos al color real del producto

### Tarjeta Mini Memoria USB 2.0

31456: 4GB, 31457: 8GB, 31458: 16GB

Material: Plástico ABS

Medida del Producto: 6.0 cm A x 3.0 cm L x 0.3 cm P

**Tipo y Área de impresión:**  
 Estándar: Serigrafía:  
 Cara A: 1.8 cm A x 2.6 cm L, máx. 4 tintas  
 Opcional: Serigrafía:  
 Cara B: 1.8 cm A x 2.6 cm L, máx. 4 tintas

**Empaque:** Estándar caja blanca de cartón  
 Opcional, ver página 188

**Tiempo de producción:** 20 días hábiles

**Nota:** Esta USB no incluye cordón

 = 5 g

2.0



4GB - 16GB



Hecho en China

100Unidades



Blanco

Los colores que aquí se muestran no son idénticos al color real del producto



Página 167 Consultar página 7 para referencia de iconos

www.bicgraphic.com.mx



Negro

Los colores que aquí se muestran no son idénticos al color real del producto

### Elipse Memoria USB 2.0

30745: 4GB, 32014: 8GB, 32015: 16GB

Material: Plástico

Medida del Producto: 5.3 cm A x 2.5 cm L x 1.4 cm P

**Tipo y Área de impresión:**  
 Estándar: Serigrafía:  
 Cara A: 2.0 cm A x 1.0 cm L, máx. 4 tintas  
 Opcional: Serigrafía:  
 Cara B: 2.0 cm A x 1.0 cm L, máx. 4 tintas

**Empaque:** Estándar caja blanca de cartón  
 Opcional, ver página 188

**Tiempo de producción:** 20 días hábiles

**Nota:** Esta USB no incluye cordón

 = 9 g

2.0



4GB - 16GB



Hecho en China

25Unidades

### Elan Memoria USB 2.0

30761: 4GB, 30928: 8GB, 30929: 16GB

Material: Plástico ABS

Medida del Producto: 6.8 cm A x 1.8 cm L x 0.9 cm P

**Tipo y Área de impresión:**  
 Estándar: Serigrafía:  
 Cara A: 3.5 cm A x 1.2 cm L, máx. 3 tintas

**Empaque:** Estándar caja blanca de cartón  
 Opcional, ver página 188

**Tiempo de producción:** 20 días hábiles

 = 11 g

2.0



4GB - 16GB



Hecho en China

25Unidades



Plata

Los colores que aquí se muestran no son idénticos al color real del producto



Página 167 Consultar página 7 para referencia de iconos

www.bicgraphic.com.mx



◀ **Retráctil**  
**Memoria USB 2.0**

**31666:** 4GB, **31667:** 8GB, **32016:** 16GB

**Material:** Acero y Plástico ABS

**Medida del Producto:** 5.3 cm A x 2.5 cm L x 1.2 cm P

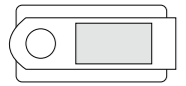

**Tipo y Área de impresión:**  
Estándar: Serigrafía:  
Cara A: 1.5 cm A x 0.8 cm L, máx. 3 tintas  
Opcional: Láser:  
Cara A: 1.5 cm A x 0.8 cm L

**Empaque:** Estándar caja blanca de cartón

Opcional, ver página 188

**Tiempo de producción:** 20 días hábiles

= 22 g

2.0



Hecho en China

100 Unidades



Rojo



Azul



Rojo

Los colores que aquí se muestran no son idénticos al color real del producto

◀ **Traslúcida**  
**Memoria USB 2.0**

**31069:** 4GB, **31070:** 8GB, **31071:** 16GB

**Material:** Plástico ABS

**Medida del Producto:** 5.6 cm A x 1.7 cm L x 0.8 cm P



**Tipo y Área de impresión:**  
Estándar: Ficha de resina:  
3.2 cm A x 1.1 cm L, en  
cuatricromía

**Empaque:** Estándar caja blanca de cartón

**Tiempo de producción:** 20 días hábiles

= 7 g

2.0



4GB - 16GB



Página 181



Hecho en China

25 Unidades



Clear

Los colores que aquí se muestran no son idénticos al color real del producto

◀ **Anillo**  
**Memoria USB 2.0**

**31672:** 4GB, **31673:** 8GB, **32021:** 16GB

**Material:** Acero y Plástico ABS

**Medida del Producto:** 6.6 cm A x 2.2 cm L x 0.9 cm P



**Tipo y Área de impresión:**  
Estándar: Serigrafía:  
Cara A: 4.4 cm A x 1.0 cm L;  
máx. 2 tintas

**Empaque:** Estándar caja blanca de cartón

Opcional, ver página 188

**Tiempo de producción:** 20 días hábiles

= 13 g

2.0



Hecho en China

100 Unidades



Verde



Azul



Amarillo

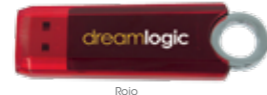

Rojo



Negro



Morado

Los colores que aquí se muestran no son idénticos al color real del producto

◀ **Deslizable**  
**Memoria USB 2.0**

**31050:** 4GB, **31051:** 8GB, **31052:** 16GB

**Material:** Aluminio, Plástico

**Medida del Producto:** 5.6 cm A x 1.7 cm L x 0.9 cm P

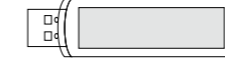

**Tipo y Área de impresión:**  
Estándar: Láser:  
Cara A: 3.5 cm A x 1.0 cm L

**Empaque:** Estándar caja blanca de cartón

**Tiempo de producción:** 5 días hábiles 4GB y 8GB 20 días hábiles 16GB

Sujeto a disponibilidad

= 11 g

2.0



4GB - 16GB



Página 181



Hecho en China

25 Unidades



Negro

Azul

Rojo

Los colores que aquí se muestran no son idénticos al color real del producto





Los colores que aquí se muestran no son idénticos al color real del producto

### Clásica Memoria USB 2.0

**31199:** 4GB, **31200:** 8GB, **31201:** 16GB  
**Material:** Aluminio  
**Medida del Producto:** 3.2 cm A x 1.2 cm L x 0.6 cm P  
**Tipo y Área de impresión:**  
 Estándar: Serigrafía:  
 Cara A: 2.4 cm A x 1.0 cm L, máx. 4 tintas  
 Opcional: Láser:  
 Cara A: 2.4 cm A x 1.0 cm L

**Empaque:** Estándar caja blanca de cartón  
 Opcional, ver página 188  
**Tiempo de producción:** 20 días hábiles  
 = 5 g



### Logo Iluminado Memoria USB 2.0

**31451:** 4GB, **31452:** 8GB, **31453:** 16GB  
**Material:** Plástico ABS  
**Medida del Producto:** 5.7 cm A x 2.2 cm L x 1.3 cm P  
**Tipo y Área de impresión:**  
 Estándar: Láser:  
 Cara A: 2.8 cm A x 0.9 cm L

**Empaque:** Estándar caja blanca de cartón  
 Opcional, ver página 188  
**Tiempo de producción:** 20 días hábiles  
**Nota:** Esta USB no incluye cordón  
 = 10 g



Los colores que aquí se muestran no son idénticos al color real del producto

### Clear Memoria USB 2.0

**31813:** 4GB, **31814:** 8GB, **31815:** 16GB  
**Material:** Plástico ABS y Zinc  
**Medida del Producto:** 6.2 cm A x 1.6 cm L x 0.5 cm P  
**Tipo y Área de impresión:**  
 Estándar: Serigrafía:  
 Cara A: 2.5 cm A x 1.2 cm L; máx. 3 tintas  
 Opcional: Láser:  
 Cara A: 2.5 cm A x 1.2 cm L dentro de la parte transparente

**Empaque:** Estándar caja blanca de cartón  
 Opcional, ver página 188  
**Tiempo de producción:** 20 días hábiles  
**Nota:** El precio incluye 1 tinta de impresión en serigrafía  
 = 12 g

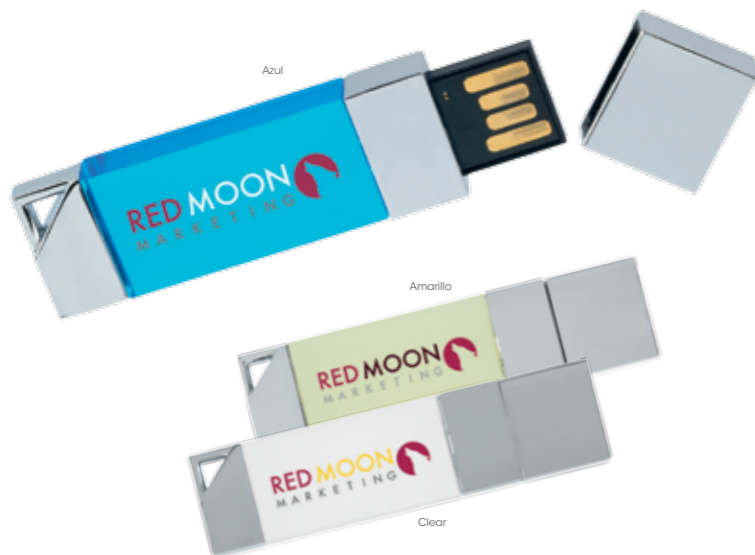

Los colores que aquí se muestran no son idénticos al color real del producto



Los colores que aquí se muestran no son idénticos al color real del producto

### Aluminio Memoria USB 2.0

**30942:** 4GB, **30943:** 8GB, **30944:** 16GB  
**Material:** Aluminio  
**Medida del Producto:** 4.0 cm A x 1.4 cm L x 0.5 cm P  
**Tipo y Área de impresión:**  
 Estándar: Serigrafía:  
 Cara A: 3.0 cm A x 1.0 cm L, máx. 4 tintas

**Empaque:** Estándar caja blanca de cartón  
 Opcional, ver página 188  
**Tiempo de producción:** 20 días hábiles  
 = 5 g



### Alloy Memoria USB 2.0

**31180:** 4GB, **31181:** 8GB, **31182:** 16GB  
**Material:** Plástico ABS  
**Medida del Producto:** 6.3 cm A x 1.8 cm L x 0.9 cm P  
**Tipo y Área de impresión:**  
 Estándar: Serigrafía:  
 Cara A: 3.9 cm A x 1.1 cm L, máx. 4 tintas

**Empaque:** Estándar caja blanca de cartón  
 Opcional, ver página 188  
**Tiempo de producción:** 20 días hábiles  
 = 9 g



Los colores que aquí se muestran no son idénticos al color real del producto



◀ **Círculo**  
**Memoria USB 2.0**

**31511:** 4GB, **31512:** 8GB, **32017:** 16GB

**Material:** Plástico ABS

**Medida del Producto:** 5.2 cm A x 3.4 cm L x 0.8 cm P

**Tipo y Área de impresión:**

Estándar: Cara A: Ficha de resina: 2.8 cm D  
Opcional: Cara B: Ficha de resina: 2.8 cm D

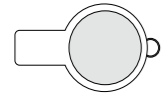

**Empaque:** Estándar caja blanca de cartón

Opcional, ver página 188

**Tiempo de producción:** 20 días hábiles

☉ = 10 g

Producto para México



4GB - 16GB



Hecho en China

100 Unidades



Los colores que aquí se muestran no son idénticos al color real del producto

◀ **"Lingote"**  
**Memoria USB 2.0**

**31194:** 4GB, **31195:** 8GB, **31196:** 16GB

**Material:** Acero Inoxidable

**Medida del Producto:** 6.0 cm A x 2.3 cm L x 1.2 cm P

**Tipo y Área de impresión:**

Estándar: Serigrafía:  
Cara A: 1.2 cm A x 1.0 cm L, máx. 2 tintas  
Opcional: Láser:  
Cara A: 1.2 cm A x 1.0 cm L

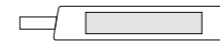

**Empaque:** Estándar caja blanca de cartón

Opcional, ver página 188

**Tiempo de producción:** 20 días hábiles

**Nota:** Esta USB no incluye cordón

☉ = 49 g

Producto para México



4GB - 16GB



Hecho en China

100 Unidades



Dorado

Los colores que aquí se muestran no son idénticos al color real del producto



Plata

Negro

◀ **Metal Clip**  
**Memoria USB 2.0**

**396261:** 4GB; **396262:** 8GB; **396263:** 16GB

**Material:** Acero Inoxidable

**Medida del Producto:** 3.8 cm A x 1.2 cm L x 0.5 cm P

**Tipo y Área de impresión:**

Estándar: Serigrafía:  
Cara A: 2.0 cm A x 1.0 cm L; máx. 4 tintas  
Opcional: Láser:  
Cara A: 2.0 cm A x 1.0 cm L

**Empaque:** Estándar caja blanca de cartón

Opcional, ver página 188

**Tiempo de producción:** 20 días hábiles

**Nota:** El precio incluye 1 tinta de impresión en serigrafía

☉ = 16 g



4GB - 16GB



Hecho en China

100 Unidades



Dorado

Los colores que aquí se muestran no son idénticos al color real del producto

◀ **Mini "Lingote"**  
**Memoria USB 2.0**

**31499:** 4GB, **31500:** 8GB, **32018:** 16GB

**Material:** Acero Inoxidable

**Medida del Producto:** 3.9 cm A x 1.2 cm L x 0.6 cm P

**Tipo y Área de impresión:**

Estándar: Serigrafía:  
2.7 cm A x 0.9 cm L, máx. 2 tintas  
Opcional: Láser:  
2.7 cm A x 0.9 cm L

**Empaque:** Estándar caja blanca de cartón

Opcional, ver página 188

**Tiempo de producción:** 20 días hábiles

**Nota:** Esta USB no incluye cordón

☉ = 15 g



4GB - 16GB



Hecho en China

100 Unidades



Los colores que aquí se muestran no son idénticos al color real del producto





Plata

Los colores que aquí se muestran no son idénticos al color real del producto

### ◀ Duo Tono Memoria USB 2.0

**30725:** 4GB, **32004:** 8GB, **32005:** 16GB

**Material:** Metal, Aluminio, Plástico ABS

**Medida del Producto:** 7.1 cm A x 2.4 cm L x 1.0 cm P

**Tipo y Área de impresión:**

Estándar: Serigrafía:

Cara A: 3.2 cm A x 1.2 cm L, máx. 4 tintas

Opcional: Serigrafía:

Cara B: 3.2 cm A x 1.2 cm L, máx. 4 tintas

**Empaque:** Estándar caja blanca de cartón

Opcional, ver página 188

**Tiempo de producción:** 20 días hábiles

= 10 g



Negro

Azul

Rojo

Los colores que aquí se muestran no son idénticos al color real del producto

### ◀ Llave Plata Memoria USB 2.0

**31055:** 4GB, **31056:** 8GB, **31057:** 16GB

**Material:** Metal

**Medida del Producto:** 5.7 cm A x 2.4 cm L x 0.3 cm P

**Tipo y Área de impresión:**

Estándar: Serigrafía:

Cara A: 7.5 cm A x 0.3 cm L, máx. 4 tintas

Opcional: Láser:

Cara A: 7.5 cm A x 0.3 cm L

**Empaque:** Estándar caja blanca de cartón

Opcional, ver página 188

**Tiempo de producción:** 20 días hábiles

= 14 g



Plata

Los colores que aquí se muestran no son idénticos al color real del producto

Los colores que aquí se muestran no son idénticos al color real del producto

Los colores que aquí se muestran no son idénticos al color real del producto

Los colores que aquí se muestran no son idénticos al color real del producto

Los colores que aquí se muestran no son idénticos al color real del producto

Los colores que aquí se muestran no son idénticos al color real del producto

Los colores que aquí se muestran no son idénticos al color real del producto

Los colores que aquí se muestran no son idénticos al color real del producto

### ◀ Acero Memoria USB 2.0

**31126:** 4GB, **31127:** 8GB, **31128:** 16GB

**Material:** Acero Inoxidable

**Medida del Producto:** 5.3 cm A x 2.4 cm L x 0.9 cm P

**Tipo y Área de impresión:**

Estándar: Láser:

Cara A: 4.5 cm A x 1.7 cm L

**Empaque:** Estándar caja blanca de cartón

**Tiempo de producción:** 5 días hábiles en 4GB y 8GB,

20 días hábiles en 16GB

Sujeto a disponibilidad

**Nota:** Esta USB no incluye cordón

= 16 g



Plata

Los colores que aquí se muestran no son idénticos al color real del producto



BeneCorp



Plata

Los colores que aquí se muestran no son idénticos al color real del producto

### ◀ Metálica Memoria USB 2.0

**31209:** 4GB, **31210:** 8GB, **31211:** 16GB

**Material:** Acero Inoxidable

**Medida del Producto:** 5.7 cm A x 2.1 cm L x 1.0 cm P

**Tipo y Área de impresión:**

Estándar: Láser:

Cara A: 3.0 cm A x 0.6 cm L

**Empaque:** Estándar caja blanca de cartón

**Tiempo de producción:** 5 días hábiles en 4GB y 8GB,

20 días hábiles en 16GB

Sujeto a disponibilidad

= 34 g





Negro



Café

Los colores que aquí se muestran no son idénticos al color real del producto

### ◀ Hebilla de Piel Memoria USB 2.0

**30934:** 4GB, **30935:** 8GB, **30936:** 16GB  
**Material:** Piel, Metal  
**Medida del Producto:** 8.6 cm A x 2.5 cm L x 1.7 cm P  
**Tipo y Área de impresión:**  
 Estándar: Serigrafía:  
 Cara A: 3.2 cm A x 0.9 cm L, máx. 4 tintas  
 Opcional: Sellado:  
 Cara A: 3.2 cm A x 0.9 cm L

**Empaque:** Estándar caja blanca de cartón  
 Opcional, ver página 188  
**Tiempo de producción:** 20 días hábiles  
 = 29 g

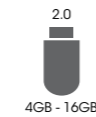

Hecho en China  
 25 Unidades

### ◀ Cilindro de Papel Memoria USB 2.0

**31133:** 4GB, **31134:** 8GB, **31135:** 16GB  
**Material:** Papel  
**Medida del Producto:** 6.6 cm A x 1.9 cm D  
**Tipo y Área de impresión:**  
 Estándar: Serigrafía:  
 Cara A: 3.3 cm A x 0.8 cm L, máx. 1 tinta

**Empaque:** Estándar caja blanca de cartón  
 Opcional, ver página 188  
**Tiempo de producción:** 20 días hábiles  
**Nota:** Esta USB no incluye cordón  
 = 11 g

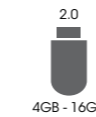

Hecho en China  
 25 Unidades



Blanco

Natural



Los colores que aquí se muestran no son idénticos al color real del producto

### ◀ Cubierta de Piel Memoria USB 2.0

**31505:** 4GB, **31506:** 8GB, **32019:** 16GB  
**Material:** Piel y Metal  
**Medida del Producto:** 6.5 cm A x 2.0 cm L x 1.6 cm P

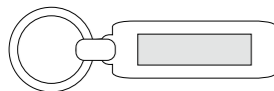

**Tipo y Área de impresión:**  
 Estándar: Serigrafía:  
 Cara A: 4.5 cm A x 1.3 cm L, máx. 4 tintas  
 Opcional: Serigrafía:  
 Cara B: 4.5 cm A x 1.3 cm L, máx. 4 tintas  
 Opcional: Sellado:  
 Cara A y/o Cara B: 4.5 cm A x 1.3 cm L  
 Opcional: Láser en metal:  
 Cara A: 3.3 cm A x 1.5 cm L

**Empaque:** Estándar caja blanca de cartón  
 Opcional, ver página 188  
**Tiempo de producción:** 20 días hábiles  
 = 32 g

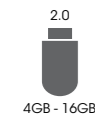

Hecho en China  
 100 Unidades



Café / Blanco

Café / Naranja

Negro / Blanco

Negro / Blanco

Los colores que aquí se muestran no son idénticos al color real del producto

### ◀ Ejecutiva de Piel Memoria USB 2.0

**30733:** 4GB, **30938:** 8GB, **30939:** 16GB  
**Material:** Piel, Metal  
**Medida del Producto:** 9.1 cm A x 2.8 cm L x 1.7 cm P  
**Tipo y Área de impresión:**  
 Estándar: Serigrafía:  
 Cara A: 3.0 cm A x 1.0 cm L, máx. 4 tintas  
 Opcional: Sellado:  
 Cara A: 3.0 cm A x 1.0 cm L

**Empaque:** Estándar caja blanca de cartón  
 Opcional, ver página 188  
**Tiempo de producción:** 20 días hábiles  
 = 19 g



Hecho en China  
 25 Unidades



Negro



Café

Azul

Los colores que aquí se muestran no son idénticos al color real del producto

### ◀ "Corcho" Memoria USB 2.0

**31487:** 4GB, **31488:** 8GB, **32020:** 16GB  
**Material:** Fibra de madera  
**Medida del Producto:** 1.5 cm A x 4.7 cm L  
**Tipo y Área de impresión:**  
 Estándar: Serigrafía:  
 Cara A: 2.3 cm A x 0.5 cm L, máx. 2 tintas  
 Opcional: Láser:  
 2.3 cm A x 0.5 cm L

**Empaque:** Estándar caja blanca de cartón  
 Opcional, ver página 188  
**Tiempo de producción:** 20 días hábiles  
**Nota:** Esta USB no incluye cordón  
 = 5 g



Hecho en China  
 100 Unidades



Natural



Los colores que aquí se muestran no son idénticos al color real del producto



◀ **Brazalete Memoria USB 2.0**

**31216:** 4GB, **31217:** 8GB, **31218:** 16GB

**Materia:** PVC

**Medida del Producto:** 8.0 cm A x 2.6 cm L x 1.2 cm P

**Tipo y Área de impresión:**  
Estándar: Serigrafía:  
2.5 cm A x 0.7 cm L, máx. 4 tintas

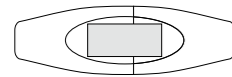

**Empaque:** Estándar caja blanca de cartón

Opcional, ver página 188

**Tiempo de producción:** 20 días hábiles

= 27 g



Los colores que aquí se muestran no son idénticos al color real del producto

◀ **Pulsera Memoria USB 2.0**

**31223:** 4GB, **31224:** 8GB, **31225:** 16GB

**Materia:** PVC

**Medida del Producto:** 24.0 cm A x 2.1 cm L x 0.8 cm P

**Tipo y Área de impresión:**  
Estándar: Serigrafía:  
1.4 cm A x 1.2 cm L, máx. 4 tintas

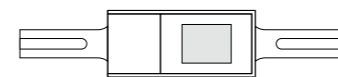

**Empaque:** Estándar caja blanca de cartón

Opcional, ver página 188

**Tiempo de producción:** 20 días hábiles

= 12 g



Los colores que aquí se muestran no son idénticos al color real del producto



# Crea tu propia USB

## Memorias USB con tu diseño o figura

Impulsa tu marca con este original producto

### Personalizada Memoria USB 2.0

Contacta a tu ejecutivo de ventas BIC Graphic para más información

**Material:** Según diseño

**Medida del Producto:** Según diseño

**Tipo y Área de impresión:**

De acuerdo al diseño y material

**Empaque:** Estándar caja blanca de cartón

**Tiempo de producción:** 45 días hábiles

**Nota:** Requiere autorización de muestra física



Hecho en  
China

250 Unidades

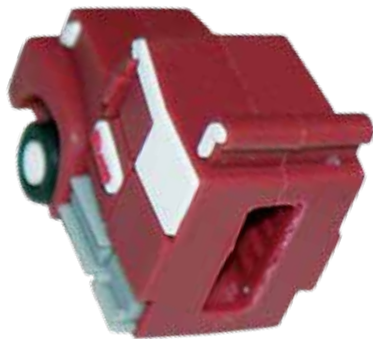

Los colores que aquí se muestran no son idénticos al color real del producto



Página 167 Consultar página 7 para referencia de Iconos

# Flashlights & Keyrings





### ◀ 65263 Mini Flashlight Aluminio LED

- Incluye pilas AAA no insertadas
  - 9 LEDs de luz blanca ultra brillante
  - Vida promedio de los LEDs de 100,000 horas
- Material:** Aluminio  
**Medidas del Producto:** 3.4 cm A x 10.0 cm L

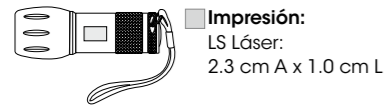

**Tiempo de Producción:** Consultar con Servicio a Clientes  
 Sujeto a disponibilidad  
**Pedido Mínimo:** 50 piezas



Los colores que aquí se muestran no son idénticos al color real del producto

### ◀ 65073 Llavero Mosquetón

- Colores brillantes  
**Material:** Aluminio  
**Medidas del Producto:** 8.6 cm A x 14.2 cm L

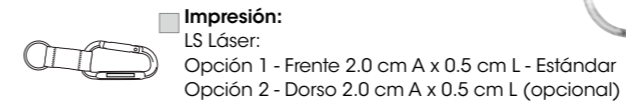

**Tiempo de Producción:** Consultar con Servicio a Clientes  
 Sujeto a disponibilidad  
**Nota:** No es un objeto de carga o para escalar  
**Pedido Mínimo:** 50 piezas



Los colores que aquí se muestran no son idénticos al color real del producto

### ◀ 65248 Llavero Lámpara LED Rectangle

- Luz LED blanca
  - Incluye pila
- Material:** Plástico  
**Medidas del Producto:** 9.5 cm A x 2.4 cm L

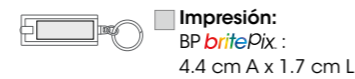

**Tiempo de Producción:** Consultar a Servicio a Clientes  
**Pedido Mínimo:** 150 piezas

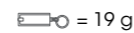

Los colores que aquí se muestran no son idénticos al color real del producto



Los colores que aquí se muestran no son idénticos al color real del producto

### ◀ 21053 Llavero Destapador

- Elegante diseño
  - Incluye funda de velour
- Material:** Aleación de zinc  
**Medidas del Producto:** 8.8 cm A x 3.0 cm L

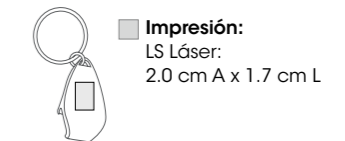

**Tiempo de Producción:** 5 días hábiles hasta 1,500 pzas.  
 Sujeto a disponibilidad  
**Pedido Mínimo:** 50 piezas

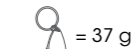

### ◀ 21087 Llavero Lámpara Mini House

- Ideal para empresas de bienes raíces
  - Incluye pila
- Material:** Plástico ABS  
**Medidas del Producto:** 3.8 cm A x 8.9 cm L



**Tiempo de Producción:** Consultar con Servicio a Clientes  
**Pedido Mínimo:** 250 piezas  
**Nota:** El área de impresión puede tener ligeras variaciones en el tamaño final



Los colores que aquí se muestran no son idénticos al color real del producto

### ◀ CBL2 Llavero Cable 2 caras

- Nylon con cable pavonado  
**Material:** Nylon  
**Medidas del Producto:** 3.0 cm A x 5.5 cm L

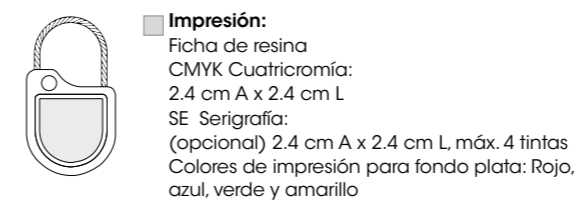

**Tiempo de Producción:** 5 días hábiles hasta 1,500 pzas.  
**Pedido Mínimo:** 50 piezas

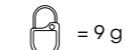

Los colores que aquí se muestran no son idénticos al color real del producto

## ◀ D1 Llavero D1

Práctico destapador

**Material:** Metal

**Medidas de Producto:** 1.5 cm A x 9.8 cm L



### Impresión:

Ficha de resina

CMYK Cuatricromía: 1.5 cm A x 2.5 cm L

SE Serigrafía: (opcional) 1.5 cm A x 2.5 cm L, máx. 4 tintas

Colores de impresión para fondo plata: Rojo, azul, verde y amarillo

**Tiempo de Producción:** 5 días hábiles hasta 1,500 pzas.

**Pedido Mínimo:** 50 piezas



Amarillo



Rojo

Negro

Blanco

Verde

Azul

Los colores que aquí se muestran no son idénticos al color real del producto



Negro

Verde

Blanco

Azul

Amarillo



Rojo

Los colores que aquí se muestran no son idénticos al color real del producto

## ◀ D26 Llavero D26

Con destapador en la parte posterior

**Material:** Metal

**Medidas de Producto:** 3.6 cm A x 9.4 cm L



### Impresión:

Ficha de resina

CMYK Cuatricromía: 3.1 cm A x 2.7 cm L

SE Serigrafía: (opcional) 3.1 cm A x 2.7 cm L, máx. 4 tintas

Colores de impresión para fondo plata: Rojo, azul, verde y amarillo

**Tiempo de Producción:** 5 días hábiles hasta 1,500 pzas.

**Pedido Mínimo:** 50 piezas

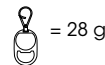

Página 167

Consultar página 7 para referencia de iconos

# Awards

SAVADOR DALI · Gilles Néret

PABLO PICASSO · Ingo F. Walter

Bogie A Celebration



THE CITY OF  
SPRINGFIELD

2013 STAR  
COMMITMENT  
TO READING

PANTONE® Solid Chips Coated

PANTONE® 3105 C

### 35321 Pisa Papel Round

Elegante accesorio para todo escritorio

**Material:** Vidrio óptico

**Medidas de Producto:** 8.8 cm Ø x 1.9 cm espesor

- Impresión:**
- Estándar: BP **britePix** : 7.6 cm Ø
  - GB Grabado: 6.3 cm Ø (opcional)

**Tiempo de Producción:** Consultar con Servicio a Clientes

**Pedido Mínimo:** 6 piezas

**Empaque Estándar:** Caja individual de cartón

**Estuche Opcional:** Ver página 188

**Nota:** La impresión está disponible translúcida u opaca, favor de especificar en cuál de las dos requiere El precio incluye britePix

○ = 455 g



Dorado



Plata

### 36694 Porta Vaso Radiant

Acabados dorado o plateado

**Material:** Latón, piel y corcho

**Medidas de Producto:** 9.5 cm Ø x 0.9 cm espesor

- Impresión:**
- BP **britePix** : 8.3 cm Ø



**Tiempo de Producción:** Consultar con Servicio a Clientes

**Pedido Mínimo:** 25 piezas

**Empaque Estándar:** Bolsita individual de plástico

**Estuche Opcional:** Ver página 188

**Nota:** El color de la piel es blanco / indicar en la orden el color del acabado dorado o plata

○ = 250 g



### 35506 Reconocimiento Cilindro Rainbow

Ideal para reconocer a sus colaboradores

Efecto de colores degradados en la parte superior

**Material:** Cristal óptico con recubrimiento diacromo

**Medidas de Producto:** 3.8 cm A x 13.9 cm L

- Impresión:**
- GB Grabado: 2.8 cm A x 8.2 cm L



**Tiempo de Producción:** Consultar con Servicio a Clientes

**Pedido Mínimo:** 1 pieza

**Empaque Estándar:** Estuche gris de 2 piezas

○ = 910 g



Hecho en China



### 35395 Torre Hexagonal

Original y elegante reconocimiento

**Material:** Cristal óptico

**Medidas de Producto:** 7.2 cm A x 18.5 cm L

- Impresión:**
- BP **britePix** : Estándar al dorso: 2.8 cm A x 17.7 cm L
  - GB Grabado al frente (opcional): 3.1 cm A x 7.6 cm L



**Tiempo de Producción:** Consultar con Servicio a Clientes

**Pedido Mínimo:** 1 pieza

**Empaque Estándar:** Estuche gris de 2 piezas

**Nota:** La impresión está disponible translúcida u opaca, favor de especificar en cuál de las dos requiere El precio incluye britePix

○ = 1.8 kg



### ◀ 36502 Reconocimiento Wave

Original y elegante

Diseño de ola color azul en su interior

**Material:** Vidrio artístico

**Medidas del Producto:** 9.5 cm Ø x 8.8 cm L

**Impresión:**

GB Grabado:  
3.8 cm A x 1.9 cm L



**Tiempo de Producción:** Consultar con Servicio a Clientes

**Pedido Mínimo:** 6 piezas

**Empaque Estándar:** Caja individual de cartón corrugado

**Nota:** Cada pieza es artesanal y tiene ligeras variaciones en tamaño y color

○ = 1.3 kg



Hecho en China



### ◀ 35544 Reconocimiento Extraterrestrial

Excelente para decorar oficinas

**Material:** Vidrio artístico y base de zinc

**Medidas del Producto:** 11.4 cm Ø x 10.8 cm L

Base 7.6 cm por lado

**Impresión:**

LS Láser:  
6.3 cm A x 4.0 cm L, en la base



**Tiempo de Producción:** Consultar con Servicio a Clientes

Sujeto a disponibilidad

**Pedido Mínimo:** 1 pieza

**Empaque Estándar:** Caja individual de cartón corrugado

**Nota:** Cada pieza es artesanal y tiene ligeras variaciones en tamaño y color

La base y el vidrio no son una sola pieza, se entregan separados en la misma caja

□ = 2.7 kg



Hecho en China

### ◀ 36778 Reconocimiento Starburst

Ideal para cualquier industria u ocasión

**Material:** Cristal óptico

**Medidas del Producto:** 7.8 cm A x 19.5 cm L x 6.9 cm P

**Impresión:**

GB Grabado:

Estándar: 3.4 cm A x 5.0 cm L, al frente

BritePix *britePix*:

Opcional: 3.4 cm A x 5.0 cm L, al frente



**Pedido Mínimo:** 1 pieza

**Empaque Estándar:** Estuche gris de 2 piezas

**Nota:** La impresión está disponible translúcida u opaca, favor de especificar en cuál de las dos requiere

El precio incluye britePix



= 2.0 kg



Hecho en China



### ◀ 3677 Reconocimiento Foco

- Ideal para reconocer las mejores ideas
- Con interruptor para encender la luz LED
- Diseño exclusivo JAFFA<sup>™</sup>

**Material:** Cristal óptico y vidrio negro

**Medidas de Producto:** 1.0 cm A x 22.0 cm L x 10.0 cm P



■ **Impresión:**

LS Láser:

Estándar: 7.6 cm A x 1.9 cm L, en placa

BP *britePix* :

Opcional: 7.6 cm A x 1.9 cm L, en placa

**Tiempo de Producción:** Consultar con Servicio a Clientes

**Pedido Mínimo:** 1 pieza

**Empaque Estándar:** Estuche gris de 2 piezas

**Nota:** Requiere 3 pilas AAA no incluidas

 = 2.1 kg



EXCLUSIVO



Hecho en  
China





## Información General

- 168 Envío de archivos
- 168 Serigrafía / Láser
- 169 Cuatricromía
- 171 BIC® Sticky Notes
- 171 britePix™
- 171 Hot Stamping / Sellado
- 172 Bordado
- 172 Heat Transfer
- 173 Tipografías
- 175 Servicio 24 horas
- 183 Tabla de sugerencia de impresión
- 184 Guía de colores de hilo para bordado
- 186 Opciones de impresión
- 187 Empaque de USB
- 188 Empaque e impresión de Awards
- 189 Términos y condiciones
- 191 Índice general

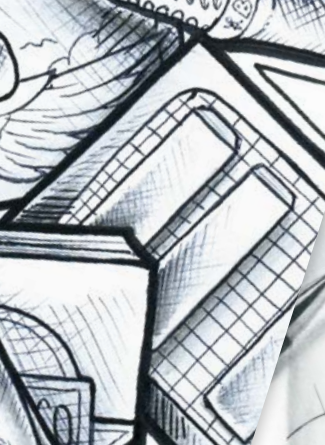
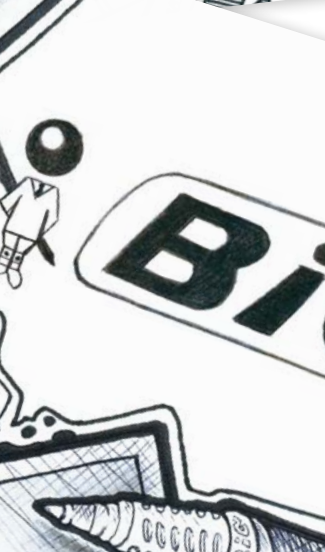
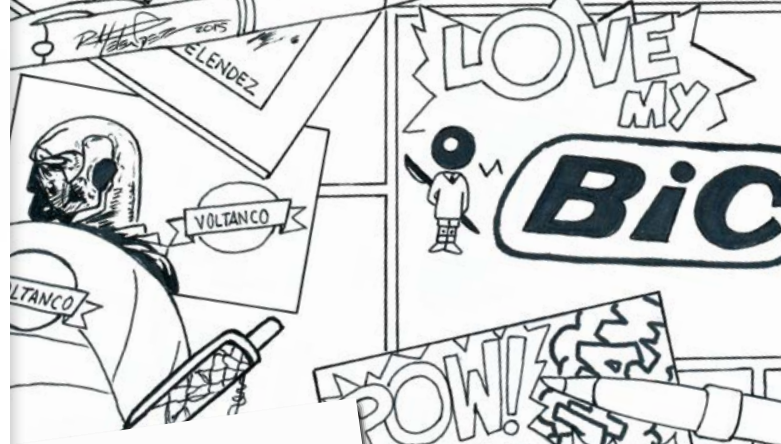

# Información General

Características que se requieren para elaborar un archivo de arte según el tipo de personalización:

## SERIGRAFÍA / LÁSER

- Los programas que se deben utilizar para crear un archivo de arte son: Adobe Illustrator® o Corel Draw®.
- No se reciben archivos en Word®, Power Point®, Photo editor® o Excel®.
- Todos los textos deben ser convertidos a curvas o paths.



- Enviar el arte a tamaño final de impresión y sin separación de color.
- Utilizar las viñetas de BIC Graphic que se pueden descargar de nuestra página: [www.bicgraphic.com.mx](http://www.bicgraphic.com.mx)

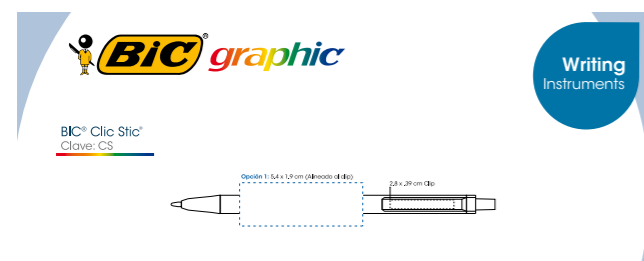

- Colocar el arte dentro del área de impresión para saber ubicación, tamaño, posición y opción de impresión.



- Tipografía de mínimo 6 puntos en bolígrafos, 35 puntos en bags y 14 puntos en libretas.
- Líneas de 0.6 puntos de grosor mínimo.
- Diseños con líneas o textos menores a las recomendadas, pueden tener una impresión ilegible, BIC Graphic no se hace responsable de la calidad de impresión en estos casos.

## Guía de colores para impresión en serigrafía

Los colores mostrados son sólo una guía y pueden tener variación con respecto al Pantone® real.

- Para igualar los colores, indique el número exacto de Pantone® "C".

YELLOW C	1235 C	ORANGE 021 C
REFLEX BLUE	PROCESS BLUE	3125 C
2985 C	431 C	COLOR GRAY 5
469 C	476 C	4635 C
195 C	200 C	485 C
348 C	343 C	354 C
267 C	2567 C	205 C
BLANCO	NAVY	210 C
NEGRO	ORO*	PLATA*

Los colores impresos que se muestran están basados en una impresión sobre fondo blanco. Cuando el color aparezca sobre fondos de color pueden darse variaciones en el tono; también puede haber variación dependiendo del material del producto.

Ver tabla de sugerencias de impresión en la página 183.

## CUATRICROMIA 4cromía

### Impresión Digital

Debido a que la impresión es digital, no es posible igualar un color de Pantone® en específico.

- Los programas que se deben utilizar para crear un archivo de arte son: Adobe Illustrator®, Adobe Photoshop® o Corel Draw®.
- No se reciben archivos en Word®, Power Point®, Photo editor® o Excel®.
- Enviar el arte a tamaño final de impresión con rebase.
- Todos los textos deben ser convertidos a curvas o paths.
- Utilizar las viñetas de BIC Graphic que se pueden descargar de nuestra página: [www.bicgraphic.com.mx](http://www.bicgraphic.com.mx)
- La imagen deberá traer rebase de 3 mm.
- Crear imágenes en 300 dpi al 100% en formato .jpg y en modo CMYK.
- Tipografía de mínimo 6 puntos y en color sólido.
- Diseños con líneas o textos menores a las recomendadas, pueden tener una impresión ilegible, BIC Graphic no se hace responsable de la calidad de impresión en estos casos.

En caso de enviar un arte personalizado, se debe de considerar por separado el área de impresión del texto.

### Áreas de impresión

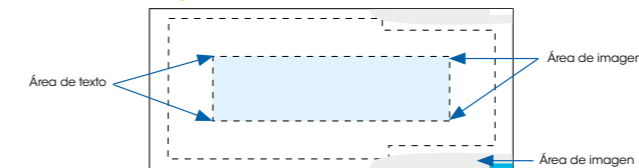

### OFFSET

- Los programas que se deben utilizar para crear un archivo de arte son: Adobe Illustrator®, Adobe Photoshop® o Corel Draw®.
- No se reciben archivos en Word®, Power Point®, Photo editor® o Excel®.
- Enviar el arte a tamaño final de impresión y sin separación de color.
- Todos los textos deben ser convertidos a curvas o paths.



- Utilizar las viñetas de BIC Graphic que se pueden descargar de nuestra página: [www.bicgraphic.com.mx](http://www.bicgraphic.com.mx)



- En caso de no utilizar las viñetas y el archivo no cumpla con los parámetros, nuestro departamento de arte lo ajustará de acuerdo a los requerimientos.

- En caso de requerir impresión en tinta directa se deberá incluir el color de Pantone® en el archivo y si es necesario también especificar el porcentaje (se debe considerar que la tinta directa implica cargo adicional).

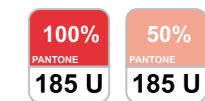

- No enviar textos en imagen.
- Para textos pequeños nuestra recomendación es utilizar color al 100% en 6 puntos mínimo y en el caso de pantallas mínimo 8 puntos para evitar ilegibilidad.
- Crear imágenes en 300 dpi al 100% en formato .jpg y en modo CMYK.



En BIC® Sticky Notes, el resultado impreso será mate, nunca brillo. Los colores de referencia solicitados deben ser de la Guía "Pantone® U". El proceso de impresión para BIC® Sticky Notes es en cuatricromía (CMYK), y el resultado impreso puede variar de la referencia del Pantone® solicitado.

## Muestras

Las muestras físicas de pre producción en BIC® Sticky Notes, no están disponibles, sin embargo, puede solicitar el envío del arte, vía correo electrónico, donde se mostrará el producto y acomodo de logo a imprimir, los colores de arte mostrados en la imagen serán ilustrativos debido a que no podemos comparar los colores que se muestran en pantalla con la impresión final en offset.

## Tinta directa

Puede cambiar el color del papel para tu BIC® Sticky Notes, solamente de un lado mediante la impresión de una tinta directa, con cargo adicional, tomando en cuenta que habrá variaciones en el color entre un path y otro, adicional que en el área del adhesivo se desvanece el tono.

## Imagen de alta resolución digital

Las fotografías u otro tipo de trabajo de impresión puede requerir procesos adicionales y como consiguiente un poco más de tiempo. Será necesario que nos hagas llegar tu trabajo de arte en formato .jpg a una resolución de 300 dpi.

## Rebases

Una nota adhesiva con rebases es aquella en donde la imagen impresa se extiende más allá de los límites del área de impresión. No hay cargo extra por rebases.

## Sello de Agua

Podemos ofrecerle "Sellos de agua". Las fotografías, los dibujos lineales o los logotipos de gran tamaño que cubren la mayor parte del espacio central son las opciones que ofrecen mejores resultados. Nuestra recomendación es manejar 10% del color original.

Para textos pequeños usar Pantone® claros al 100% simulando sello de agua.

Artes enviados en Corel Draw® sin usar Pantone® tienden a salir más oscuros en la impresión.

Si la impresión ocupa toda el área del BIC® Sticky Notes en la zona del adhesivo el color será más claro.

Para logotipos en fondo de agua, los textos menores a 8 puntos son ilegibles, ya que se imprimen en medio tono.

Es necesario enviar el arte en trazos, cuando contengan textos.

Para las repeticiones no se garantiza que quede impreso el mismo tono que tiene la orden de referencia.

## Mínimos de ancho de líneas y tipografías

El tamaño de fuente mínimo posible es de 6 puntos; una medida más pequeña no sería legible, ni recomendable. El grosor mínimo para las líneas debe ser de 0.6 puntos.

• Diseños con líneas o textos menores a las recomendadas, pueden tener una impresión ilegible y BIC Graphic no se hace responsable de la calidad de impresión en estos casos.

## Pesos de Sticky Notes

2 X 3 / 25 HOJAS	7.6
2 X 3 / 50 HOJAS	15.2
2 X 3 / 100 HOJAS	30.4
2 1/2 X 3 / 25 HOJAS	11.0
2 1/2 X 3 / 50 HOJAS	23.0
2 1/2 X 3 / 100 HOJAS	35.0
2 3/4 X 3 / 25 HOJAS	8.9
2 3/4 X 3 / 50 HOJAS	17.8
2 3/4 X 3 / 100 HOJAS	35.6
3 X 3 / 25 HOJAS	13.0
3 X 3 / 50 HOJAS	25.0
3 X 3 / 100 HOJAS	45.0
4 X 3 / 25 HOJAS	15.2
4 X 3 / 50 HOJAS	30.5
4 X 3 / 100 HOJAS	60.9
4 X 4 / 25 HOJAS	18.0
4 X 4 / 50 HOJAS	43.0
4 X 4 / 100 HOJAS	85.0
4 X 6 / 25 HOJAS	33.0
4 X 6 / 50 HOJAS	65.0
4 X 6 / 100 HOJAS	129.0
5 X 3 / 25 HOJAS	17.0
5 X 3 / 50 HOJAS	40.0
5 X 3 / 100 HOJAS	79.0
3 X 3 / 25 HOJAS SUAJADAS	9.1

## Pesos de Sticky Notes

3 X 3 / 50 HOJAS SUAJADAS	22.7
3 X 3 / 100 HOJAS SUAJADAS	45.0
4 X 3 / 25 HOJAS SUAJADAS	18.0
4 X 3 / 50 HOJAS SUAJADAS	32.0
4 X 3 / 100 HOJAS SUAJADAS	68.0
4 X 6 / 25 HOJAS SUAJADAS	27.2
4 X 6 / 50 HOJAS SUAJADAS	54.4
4 X 6 / 100 HOJAS SUAJADAS	104.3
5 X 3 / 25 HOJAS SUAJADAS	13.6
5 X 3 / 50 HOJAS SUAJADAS	27.2
5 X 3 / 100 HOJAS SUAJADAS	59.0

g



- Los programas que se deben utilizar para crear un archivo de arte son: Adobe Illustrator®, Adobe Photoshop® o Corel Draw®.
- Todos los textos deben ser convertidos a curvas o paths.



- Utilizar las viñetas de BIC Graphic que se pueden descargar de nuestra página: [www.bicgraphic.com.mx](http://www.bicgraphic.com.mx)

- Debido a que la impresión es digital los colores de Pantone® normalmente tienen una variación.



- No usar transparencias.
- Colocar el arte dentro del área de impresión considerando el área de seguridad para saber ubicación, tamaño y posición.
- Crear imágenes en 300 dpi al 100% en formato .jpg y en modo CMYK.
- Textos sólidos a 6 puntos mínimo y en el caso del porta vaso Radiant la tipografía mínima debe ser 12 puntos.
- Diseños con líneas o textos menores a las recomendadas, pueden tener una impresión ilegible y BIC Graphic no se hace responsable de la calidad de impresión en estos casos.
- En las repeticiones no se garantiza el tono de impresión exacto a la orden anterior.

## HOT STAMPING / SELLADO

- Los programas que se deben utilizar para crear un archivo de arte son: Adobe Illustrator® y Corel Draw®.
- No se reciben archivos en Word®, Power Point®, Photo editor® o Excel®.
- Enviar el arte a tamaño final de impresión y sin separación de color.

- Todos los textos deben ser convertidos a curvas o paths.
- Utilizar las viñetas de BIC Graphic que se pueden descargar de nuestra página [www.bicgraphic.com.mx](http://www.bicgraphic.com.mx)
- Colocar el arte dentro del área de impresión considerando el área de seguridad para saber ubicación, tamaño y posición.
- Textos de 14 puntos mínimo para Hot Stamping y 18 puntos en sellado de libretas.
- En estos procesos, las tipografías con líneas muy delgadas y juntas tienden a rellenarse (empastarse).
- Líneas de 0.5 puntos de grosor mínimo.
- Diseños con líneas o textos menores a las recomendadas, pueden tener una impresión ilegible y BIC Graphic no se hace responsable de la calidad de impresión en estos casos.
- Para Hot Stamping indicar color de impresión que se deberá elegir uno de la siguiente tabla de colores disponible.

Rojo	Azul	Azul Marino
Morado	Blanco	Negro
Oro	Plata	Verde

### Área de impresión:

En las libretas puede quedar en cualquier lugar de la portada considerando un margen interno de 1.27 cm. de lado (ver viñeta 1)

### Posición de Impresión:

En el caso de que el arte no utilice toda el área de impresión, se deberá indicar la posición exacta, de lo contrario quedará en el centro de la libreta (ver viñeta 2)

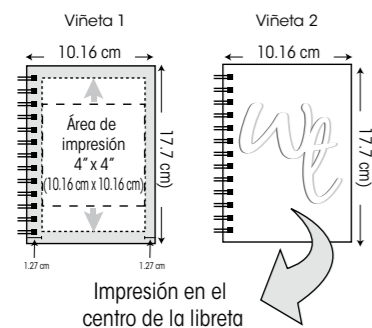

## BORDADO

- Los programas que se deben utilizar para crear un archivo de arte son: Adobe Illustrator® o Corel Draw®.
- No se reciben archivos en Word®, Power Point®, Photo editor® o Excel®.
- Enviar el arte a tamaño final de impresión y sin separación de color.
- Todos los textos deben ser convertidos a curvas o paths.
- Utilizar las viñetas de BIC Graphic que se pueden descargar de nuestra página: [www.bicgraphic.com.mx](http://www.bicgraphic.com.mx)
- Colocar el arte dentro del área de impresión para saber ubicación, tamaño y posición.
- Tipografía de mínimo 35 puntos (Tomar como base la tipografía Arial)
- Líneas de 6 puntos de grosor mínimo.
- Diseños con líneas o textos menores a las recomendadas, pueden tener una impresión ilegible, BIC Graphic no se hace responsable de la calidad de impresión en estos casos.
- Indicar el color de hilo que requiere tomando como referencia la carta de hilos disponible en las páginas 184 y 185 de este catálogo.
- En caso de indicar sólo el número de Pantone® se bordará con el color de hilo que más se aproxime al color solicitado, tomando en cuenta que en ningún caso este será exactamente igual al Pantone®.

## HEAT TRANSFER

- Los programas que se deben utilizar para crear un archivo de arte son: Adobe Illustrator® o Corel Draw®, Adobe Photoshop® en caso de que la impresión sea en cuatricromía para impresión digital.
- No se reciben archivos en Word®, Power Point®, Photo editor® o Excel®.
- Todos los textos deben ser convertidos a curvas o paths.
- Enviar el arte a tamaño final de impresión y sin separación de color.
- Utilizar las viñetas de BIC Graphic que se pueden descargar de nuestra página: [www.bicgraphic.com.mx](http://www.bicgraphic.com.mx)

- Colocar el arte dentro del área de impresión para saber ubicación, tamaño y posición de impresión.
- Tipografía de mínimo 25 puntos.
- Líneas de 4 puntos de grosor mínimo.
- Diseños con líneas o textos menores a las recomendadas, pueden tener una impresión ilegible, BIC Graphic no se hace responsable de la calidad de impresión en estos casos.
- Calados mínimo de 3 mm.
- Crear imágenes en 300 dpi al 100% en formato .jpg y en modo CMYK.

Los colores de Pantone® para impresión no están disponibles seleccionar alguno de la siguiente tabla:

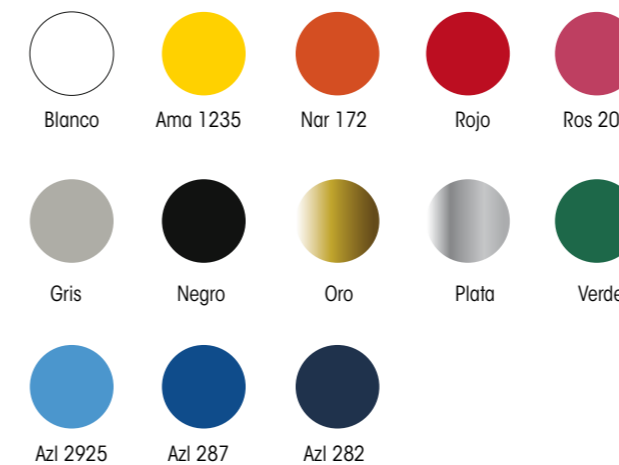

## FICHA DE RESINA

- Debido a que la impresión es digital y se agrega la resina la impresión normalmente tiene una variación en el color, de igual forma cuando se imprime en serigrafía, los pantones tienden a modificarse.

## AWARDS

- Los programas que se deben utilizar para crear un archivo de arte son: Adobe Illustrator®, Adobe Photoshop® o Corel Draw®.
- Todos los textos deben ser convertidos a curvas o paths.
- Imágenes en 300 dpi al 100% en formato .jpg y en CMYK.

- Tipografía de mínimo 8 puntos.
- Diseños con líneas o textos menores a las recomendadas, pueden tener una impresión ilegible y BIC Graphic no se hace responsable de la calidad de impresión en estos casos.

## TIPOGRAFIAS

En caso de no contar con arte para impresión podemos hacer textos planos con alguna de las siguientes tipografías para serigrafía:

Arial	abcABC1234	
Copperplate	ABCABC 1234	A
Eurostile	abcABC1234	
Verdana	abcABC1234	
Zapf Humnst	abcABC1234	
Times	abcABC1234	A
Clarendon	abcdefghijklABC1234	A
Korinna	abcdfABC1234	
Brush Script	abcdefghijklABC1234	
English Vivance	abcdefghijklABC1234	A
Zapf Chancery	abcdfABC1234	
Hobo	abcdfABC1234	A
Kids	abcdfABC1234	A
Serpentine	abcdfABC1234	A

En el grabado láser el número de caracteres depende del área de impresión, nuestra recomendación es un máximo de 20 caracteres. Para personalizaciones sólo están disponibles estas tipografías.

## Tipografías para Grabado Láser

Helveti	abcABC1234	A
Futura	abcABC1234	
Eurost	abcABC1234	
Optima	abcABC1234	A
Bembo	abcABC1234	
Palatin	abcABC1234	
Koufman	<i>abcdefghijklmnopABC1234</i>	A
Snell	<i>abcdefghijklmnopABC1234</i>	
Zaphri	<i>abcdefghijklmnopABC1234</i>	

Para bordado el puntaje mínimo recomendado es de 35 puntos.

## Tipografías para Bordado

Arial	abcABC1234
Avant	abcABC1234
Brush Script	<i>abcdefghijklmnopABC1234</i>
Hobo	<b>abcdefghijklmnopABC1234</b>

En todos los casos favor de especificar en el pedido el nombre de la tipografía y si requiere que los textos se generen en MAYÚSCULAS, minúsculas o Ambas.

Para personalizaciones se grabarán los nombres tal y como se reciban en el pedido, BIC Graphic no podrá alterar la ortografía y/o escritura de los mismos.

## Origen de los Productos

El origen que se muestra en la página de cada uno de los productos puede variar, esto debido a la disponibilidad, demanda y proveedor del mismo al momento de recibir las órdenes.

## Repeticiones

Solo se guarda el archivo de 1 año anterior y el año en curso.

Para que sea repetición debe tener la siguiente información:

- Mismo producto
- Misma combinación
- Mismos logos

Cualquier cambio que se le haga al pedido no se tomará como repetición.

# Condiciones para el Servicio de 24 horas

## Servicio de 24 horas !GRATIS!



- La recepción de la orden en el Departamento de Servicio a Clientes debe ser a más tardar a las 10:00 hrs. (horario Ciudad de México) con depósito y arte.
- Las combinaciones, productos y cantidades que aplican en 24 horas son las descritas en este catálogo, no se pueden cambiar.
- Si un pedido no cumple con todos los requisitos, no podrá entregarse en 24 horas.
- El pedido estará listo en la planta de BIC Graphic 24 horas después de la recepción de la orden después de las 12:00 hrs. y será entregado durante el transcurso del mismo día en Zona Metropolitana.
- Interior del País: El pedido será enviado de acuerdo a instrucciones del cliente 24 horas después de la recepción del mismo.
- No se manejan empaques especiales.
- Producto sujeto a disponibilidad.
- En grabado láser no hay oxidación ni personalización.
- Diseños con líneas y textos menores a las recomendadas, pueden tener una impresión ilegible y BIC Graphic no se hace responsable de la calidad de impresión.

## Detalles de productos:



### BIC® Round Stic® Mexicano

Clave: RSM  
Cant. Máxima: 5,000 piezas  
Tintas: 2  
Colores de Barril: Todos  
Tinta de Escritura: Negra y Azul  
Colores de Tapa/Botón: Todos  
Opcional: Impresión 350°  
Página: 15



### BIC® Round Stic® Mexicano Ice

Clave: RSMI  
Cant. Máxima: 5,000 piezas  
Tintas: 2  
Colores de Barril: Todos  
Tinta de Escritura: Negra y Azul  
Opcional: Impresión 350°  
Página: 16



### BIC® Diamante®

Clave: DMT  
Cant. Máxima: 5,000 piezas  
Tintas: 2  
Colores de Barril: Todos  
Opcional: Impresión 350°  
Página: 17



### BIC® Joyas

Clave: JYS  
Cant. Máxima: 5,000 piezas  
Tintas: 2  
Colores de Barril y Tapa: Todos  
Tinta de Escritura: Negra y Azul  
Opcional: Impresión 350°  
Página: 17



## Condiciones para el Servicio de 24 horas



### BIC® Round Stic®

Clave: RS  
Cant. Máxima: 2,500 piezas  
Tintas: 2  
Combinaciones de Barril/Tapa: Blanco/Navy, Blanco/Rojo, Blanco/Negro, Blanco/Azul Claro, Blanco/Verde Claro, Blanco/Blanco, Navy/Navy, Clear/Negro y Negro/Negro.  
Página: 18



### BIC® Clic Stic® Clear Colors

Clave: CSCLC  
Cant. Máxima: 1,000 piezas  
Tintas\*: 2 sólo opción 2  
Colores de Barril: Todos  
Página: 24  
\*No disponible para impresión en clip



### BIC® Round Stic® Ice

Clave: RSI  
Cant. Máxima: 2,500 piezas  
Tintas: 2  
Combinaciones de Tapa: Verde Ice, Azul Ice y Navy Ice  
Página: 19



### BIC® Clic Stic® Ice Grip

Clave: CSIG  
Cant. Máxima: 1,000 piezas  
Tintas\*: 2 Sólo en opción 2  
Colores de Barril: Rojo Ice, Navy Ice, Blanco Ice y Humo Ice  
Página: 25  
\*No disponible para impresión en clip



### BIC® Clic Stic®

Clave: CS  
Cant. Máxima: 5,000 piezas  
Tintas\*: 3 - sólo opción 2  
Combinaciones de Barril/Trim: Blanco/Blanco, Blanco/Navy, Blanco/Negro, Blanco/Rojo, Blanco/Verde Bosque, Negro/Negro.  
Tinta de Escritura: Negra  
Opcional: Impresión 350°  
Página: 22  
\*No disponible para impresión en clip



### BIC® Media Clic

Clave: MC  
Cant. Máxima: 5,000 piezas  
Tintas\*: 2 Sólo en opción 2  
Combinaciones de Barril/Trim: Blanco/Navy, Blanco/Rojo y Blanco/Negro  
Tinta de Escritura: Negra  
Página: 29  
\*No disponible para impresión en clip



### BIC® Clic Stic® Ice

Clave: CSI  
Cant. Máxima: 2,500 piezas  
Tintas\*: 2 sólo opción 2  
Colores de Barril: Todos  
Página: 23  
\*No disponible para impresión en clip



### BIC® Wide Body™

Clave: CSWB  
Cant. Máxima: 5,000 piezas  
Tintas\*: 2  
Combinaciones de Barril/Trim: Blanco/Blanco, Blanco/Navy, Blanco/Negro, Blanco/Rojo, Blanco/Verde Bosque, Negro/Negro  
Tinta de Escritura: Negra  
Página: 31  
\*No disponible para impresión en clip

## Condiciones para el Servicio de 24 horas



### BIC® Wide Body™ Color Grip

Clave: CSWBCG  
Cant. Máxima: 5,000 piezas  
Tintas\*: 2  
Combinaciones de Barril/Trim: Todos  
Página: 32  
\*No disponible para impresión en clip



### BIC® Emblem Color

Clave: EMBC  
Cant. Máxima: 500 piezas  
Tintas\*: 1  
Colores de Barril: Todos  
Página: 41  
\*No disponible para impresión en clip



### BIC® Wide Body™ Ice Grip

Clave: CSWBIG  
Cant. Máxima: 5,000 piezas  
Tintas\*: 2  
Colores de Barril: Todos  
Página: 33  
\*No disponible para impresión en clip



### BIC® Pivo® Chrome

Clave: TWPC  
Cant. Máxima: 2,500 piezas  
Tintas: 1  
Combinaciones de Barril: Blanco, Negro y Navy  
Página: 42



### BIC® Wide Body™ Clear Grip

Clave: CSWBCLG  
Cant. Máxima: 5,000 piezas  
Tintas\*: 2  
Colores de Barril: Todos  
Página: 34  
\*No disponible para impresión en clip



### BIC® Pivo® Gold

Clave: TWPG  
Cant. Máxima: 2,500 piezas  
Tintas: 1  
Combinaciones de Barril: Blanco, Negro y Navy  
Página: 43



### BIC® Emblem

Clave: EMBW  
Cant. Máxima: 500 piezas  
Tintas\*: 1  
Colores de Barril: Todos  
Página: 40  
\*No disponible para impresión en clip



### BIC® Super Clip

Clave: TWPC  
Cant. Máxima: 500 piezas  
Tintas\*: 1  
Combinaciones de Barril: Todas  
Página: 45  
\*No disponible para impresión en clip

## Condiciones para el Servicio de 24 horas



### BIC® Super Clip Clear

Clave: TWPCCL  
Cant. Máxima: 500 piezas  
Tintas\*: 1  
Combinaciones de Barril: Todas  
Página: 45  
\*No disponible para impresión en clip



### BIC® Intensity® Clic Gel

Clave: ICGEL  
Cant. Máxima: 2,000 piezas  
Tintas\*: 2  
Colores de Barril: Morado Clear, Naranja Clear, Negro Sólido y Blanco Sólido  
Página: 51  
\*No disponible para impresión en clip



### BIC® Clic

Clave: CL  
Cant. Máxima: 2,500 piezas  
Tintas: 1  
Colores de Barril: Todos  
Escritura: Negra  
Página: 46



### BIC® 4 Colors

Clave: 4C  
Cant. Máxima: 2,000 piezas  
Tintas: 2  
Colores de Barril: Todos  
Página: 53



### BIC® Clic Gold

Clave: CLG  
Cant. Máxima: 2,500 piezas  
Tintas: 1  
Colores de Barril: Todos  
Página: 47



### BIC® Brite Liner® Grip

Clave: BLG  
Cant. Máxima: 1,500 piezas  
Tintas: 1 en tapa o barril  
Colores de Barril: Todos  
Página: 56



### BIC® Grip Roller

Clave: GR  
Cant. Máxima: 1,500 piezas  
Tintas: 1 en tapa o barril  
Colores de Barril: Blanco, Negro y Navy  
Página: 50



### BIC® Z4+

Clave: Z4  
Cant. Máxima: 2,500 piezas  
Tintas: 1  
Colores de Barril: Todos  
Página: 58

## Condiciones para el Servicio de 24 horas



### BIC® Permanent Marker Grip

Clave: MRPG  
Cant. Máxima: 1,500 piezas  
Tintas: 1 en tapa o barril  
Colores de Clip: Todos  
Página: 59



### BIC® Wide Body™ Metal

Clave: WBMET  
Grabado Láser  
Cantidad máxima: 50  
Página: 66



### BIC® Matic®

Clave: PMC  
Cant. Máxima: 2,500 piezas  
Tintas: 1  
Combinaciones de Barril/Clip: Blanco/Blanco, Blanco/Azul Claro y Blanco/Negro  
Página: 61



### BIC® Protusion Grip

Clave: PG  
Grabado Láser  
Cantidad máxima: 50  
Página: 69



### BIC® Matic® Color

Clave: PMCC  
Cant. Máxima: 2,500 piezas  
Tintas: 1  
Combinaciones de Barril: Todos  
Página: 61



### BIC® Encendedor J25 Mini

Clave: LTMB  
Cant. Máxima: 2,500 piezas  
Tintas: 1 en cara A  
Colores de Barril: Blanco, Negro y Rojo  
Página: 82



### BIC® Slim Metal

Clave: SM  
Grabado Láser  
Cantidad máxima: 50  
Página: 64



### BIC® Encendedor J25 Mini Gold

Clave: LTMBLE  
Cant. Máxima: 2,500 piezas  
Tintas: 1 en cara A  
Colores de Barril: Todos  
Página: 82

## Condiciones para el Servicio de 24 horas



### BIC® Encendedor J26 Maxi

Clave: LTR  
Cant. Máxima: 2,500 piezas  
Tintas: 1 en cara A  
Colores de Barril: Blanco, Negro y Rojo  
Página: 83



### PET

Bolígrafo Eco Recycled  
Cant. Máxima: 1,000 piezas  
Tintas: 1  
Colores de Barril: Todos  
Página: 116



### 55720

Bolígrafo Flav Metallic  
Cant. Máxima: 500 piezas  
Tintas: 1  
Colores de Trim: Todos  
Página: 118



### 55704

Bolígrafo Multifunción Stylus  
Cant. Máxima: 500 piezas  
Tintas: 1  
Colores de Barril: Todos  
Página: 122



### 55691

Bolígrafo Stylus Grip  
Cant. Máxima: 500 piezas  
Tintas: 1  
Colores de Barril: Todos  
Página: 123



### 55727

Resaltador Combo Stylus  
Cant. Máxima: 500 piezas  
Tintas: 1  
Colores de Barril: Todos  
Página: 124



### 55709

Resaltador Wax Gel  
Cant. Máxima: 500 piezas  
Tintas: 1  
Colores de Barril: Todos  
Página: 124



### 65056

Portagafete Metálico  
Cant. Máxima: 500 piezas  
Impresión: Láser o Ficha de resina en cuatricromía  
Página: 128

## Condiciones para el Servicio de 24 horas



### Hélice Oval

Memoria USB 2.0  
31390: 4GB, 31391: 8GB  
Cant. Máxima: 500 piezas  
Impresión: Láser o Ficha de resina en cuatricromía  
Colores de Barril: Todos  
Página: 133



### Hélice 2

Memoria USB 2.0  
30910: 4GB, 30911: 8GB  
Cant. Máxima: 500 piezas  
Impresión: Láser o Ficha de resina en cuatricromía  
Colores de Barril: Todos  
Página: 133



### Hélice Revolve

Memoria USB 2.0  
31382: 4GB, 31383: 8GB  
Cant. Máxima: 500 piezas  
Impresión: Láser o Ficha de resina en cuatricromía  
Colores de Barril: Todos  
Página: 134



### Infinito

Memoria USB 2.0  
31475: 4GB, 31476: 8GB  
Cant. Máxima: 500 piezas  
Impresión: Láser  
Colores de Barril: Todos  
Página: 134



### Traslúcida

Memoria USB 2.0  
31069: 4GB, 31070: 8GB  
Cant. Máxima: 500 piezas  
Impresión: Ficha de resina en cuatricromía  
Colores de Barril: Clear  
Página: 145



### Deslizable

Memoria USB 2.0  
31051: 4GB, 31052: 8GB  
Cant. Máxima: 500 piezas  
Impresión: Láser  
Colores de Barril: Todos  
Página: 145



### Acero

Memoria USB 2.0  
31126: 4GB, 31127: 8GB  
Cant. Máxima: 500 piezas  
Impresión: Láser  
Página: 151



### Metálica

Memoria USB 2.0  
31209: 4GB, 31210: 8GB  
Cant. Máxima: 500 piezas  
Impresión: Láser  
Página: 151

# Condiciones para el Servicio de 24 horas



**65263**  
**Mini Flashlight Aluminio LED**  
 Cant. Máxima: 100 piezas  
 Impresión: Láser  
 Colores de Barril: Todos  
 Página: 158



**D1**  
**Llavero D1**  
 Cant. Máxima: 500 piezas  
 Impresión: Ficha de resina en cuatricromía  
 Colores de Barril: Todos  
 Página: 160



**65073**  
**Llavero Mosquetón**  
 Cant. Máxima: 100 piezas una cara  
 Impresión: Láser  
 Colores de Barril: Todos  
 Página: 159



**D26**  
**Llavero D26**  
 Cant. Máxima: 500 piezas  
 Impresión: Ficha de resina en cuatricromía  
 Colores de Barril: Todos  
 Página: 160



**21053**  
**Llavero Destapador**  
 Cant. Máxima: 150 piezas  
 Impresión: Láser  
 Página: 159



**CBL2**  
**Llavero Cable 2 caras**  
 Cant. Máxima: 500 piezas  
 Impresión: Ficha de resina en cuatricromía  
 Página: 159

# Tabla de sugerencias de impresión

SE VE   
 SE VE MUY BIEN   
 NO RECOMENDABLE   
 NO VISIBLE

COLOR DE IMPRESIÓN	COLOR DE PRODUCTO														
	CLEAR	MORADO	NAVY	AZUL	VERDE	VERDE BOSQUE	AMARILLO	CREMA	NARANJA	ROSA	ROJO	VINO	BLANCO	PLATA	NEGRO
NEGRO															
BLANCO															
AMARILLO															
VERDE CLARO															
VERDE OSCURO															
AZUL CLARO															
AZUL OSCURO															
ROJO															
VINO															
NARANJA															
GRIS CLARO															
ROSA															
CAFÉ															
MORADO															
PLATA															
DORADO															

# Colores de hilo para bordado de Bags

509 C	5015 C	143 C	4725C
210 C	7517 C	144 C	479 C
189 C	5205 C	146 C	726 C
magenta	5195 C	723 C	467 C
221 C	7524 C	4625 C	132 C
188 C	484 C	469C	457 C
209 C	492 C	477 C	384C
200 C	491 C	478 C	378 C
485 C	202 C	1595 C	7494 C
173 C	600 C	1605 C	7498 C
warm red C	100 C	471 C	5763 C
1585 C	102 C	157 C	560 C
714 C	130 C	148 C	3435 C
162 C	1205 C	4655 C	361C
1785 C	4685 C	462 C	367 C
178 C	134 C	464 C	3435 C
702 C	135 C	465 C	336 C
177 C	1375 C	466 C	3415 C
196 C	151 C	468 C	7488 C
169 C	131 C	476 C	345 C
705 C	1245 C	411 C	3405 C

# Colores de hilo para bordado de Bags

340 C	545 C	2728 C	5415 C
358 C	537C	7445 C	666 C
3278 C	7543 C	7446 C	warm gray 2 C
327 C	7544 C	7447 C	black 6 C
320 C	3125 C	2685 C	5605 C
3268 C	3135 C	violeta	417 C
318 C	659 C	5215	5635 C
317 C	2925 C	265 C	warm gray 5 C
325 C	300 C	250 C	warm gray 3 C
322 C	3015 C	251 C	4745 C
315 C	308 C	674 C	7530 C
313 C	285 C	2562 C	7531 C
3115 C	286 C	682 C	7532 C
319 C	294 C	258 C	7533 C
539 C	2746 C	2587 C	blanco
633 C	2736 C	2597 C	negro
549 C	303 C	2627 C	
5425 C	280 C	2607 C	
5483 C	543 C	cool gray 10	
5493 C	542 C	432 C	
5503 C	2725 C	5405 C	



# Opciones de impresión

La impresión estándar de cualquier instrumento de escritura es de lectura para diestros. En caso de requerir alguna otra, favor de indicarla en el pedido.

## Instrumento de escritura

La impresión en barril se lee de izquierda a derecha.

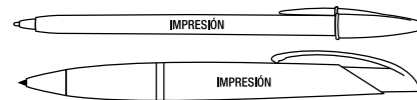

La impresión en barril o en clip, se lee de izquierda a derecha.



La impresión en barril y en clip se lee de izquierda a derecha, con el bolígrafo cerrado.

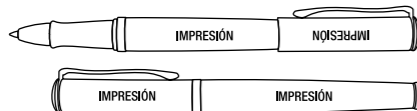

La impresión en barril y en clip se lee de izquierda a derecha, con el bolígrafo abierto.

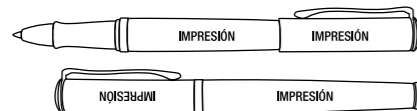

Lectura de impresión para diestros.

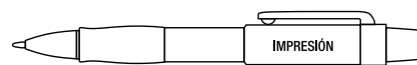

Lectura de impresión para zurdos.



Impresión vertical.

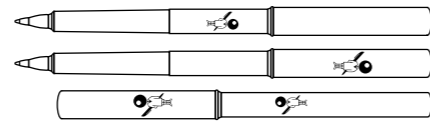

## Encendedores

Impresión en horizontal, derecha e izquierda.

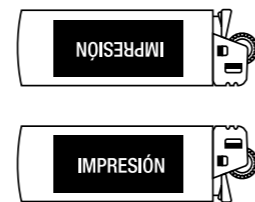

Impresión en vertical, derecha e izquierda.

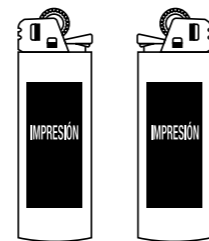

# Empaques

## ► Empaque Estándar USB

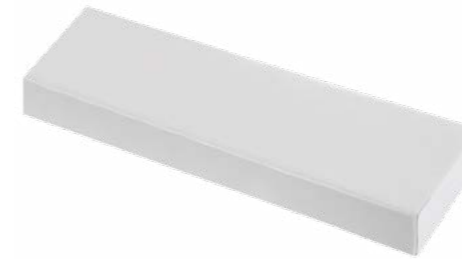

Caja blanca de cartón

## ► Empaques Opcionales USB

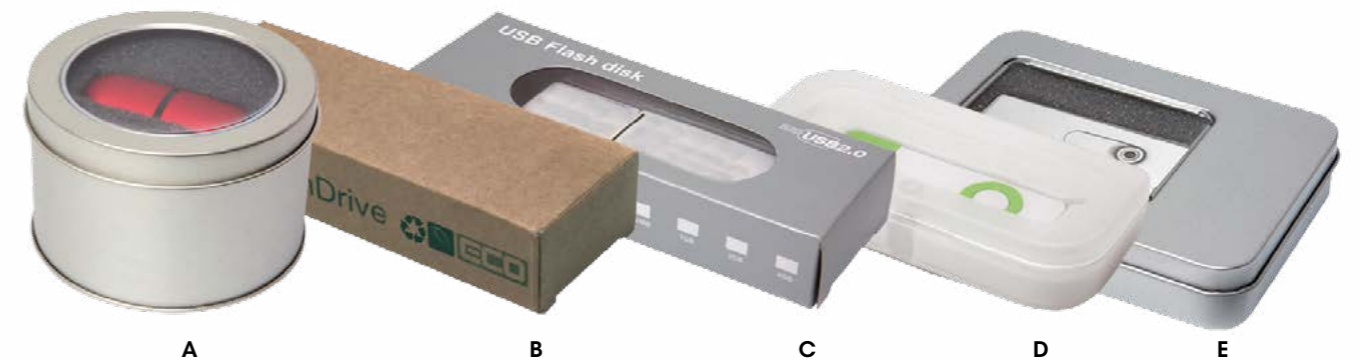

### A: Caja metálica Redonda

Medida del Producto:  
9.2 cm Ø x 6.1 cm L aprox.

### B: Caja de Cartón Reciclado

Medida del Producto:  
8.9 cm A x 4.0 cm L x  
1.9 cm P aprox.

### C: Caja Plateada

Medida del Producto:  
12.4 cm A x 4.5 cm L x  
2.4 cm P aprox.

### D: Caja de Plástico Magnética

Medida del Producto:  
9.4 cm A x 4.5 cm L x  
2.1 cm P aprox.

### E: Caja Rectangular Metálica

Medida del Producto:  
11.8 cm A x 8.7 cm L x  
2.2 cm P aprox.

### ► Empaque Awards

Hemos seleccionado los mejores y más elegantes estuches estándar para proteger nuestros productos.



Estuche gris de 2 piezas

### ► Empaque Opcional para Porta Vasos

Empaques especiales con cargo adicional. Consultar con Servicio a Clientes.



Caja de cartón gris para 1 pieza.



Caja de cartón gris para 2 piezas.



Caja de cartón gris para 4 piezas.

### ► Opción de Impresión en Awards

Las áreas de impresión indicadas así como el tamaño del producto pueden tener ligeras variaciones en el producto final debido a los procesos de fabricación y personalización, en general la impresión quedará en la parte más plana del producto.

La impresión britePix™ puede ser con acabado opaco o translúcido:

Opaco: Se imprime una base blanca detrás de la imagen o texto en la parte posterior, esta base no permite que la luz pase a través del producto, esta es nuestra recomendación para la impresión de fotografías con rostros.

Translúcida: la impresión queda directa sobre el cristal, esto crea reflejos de color brillante dando la ilusión de vitral.

Se deberá especificar en la orden el tipo de acabado que requiere.



## Términos y Condiciones

Todo lo que se ofrece en este catálogo tiene efecto en órdenes recibidas entre el 1o de enero y el 31 de diciembre de 2016.

Aceptación de la orden: El tiempo de entrega se considera a partir de la aceptación por BIC Graphic y la liberación por crédito. Es necesario verificar que la orden haya sido recibida y cumpla con todos los requisitos.

Todos los pedidos deberán incluir: arte, cheque o ficha de depósito, desglose de pagos, clave, cantidad, colores de producto, colores de impresión, color de tinta de escritura, cargos extras, número de distribuidor, datos para embarque, así como datos para facturar y deberán ingresar a Servicio a Clientes antes de las 10:00 am.

Elaborar un pedido por cada línea, producto, texto o leyenda diferente. Favor de indicar en el área de texto a imprimir solamente lo que desea que se imprima.

Una vez iniciado el proceso de impresión, el pedido no podrá ser cancelado ni modificado.

- Cambios de Fábrica: Los precios, términos y condiciones, así como colores de producto serán los vigentes al momento de recibir la orden, estos pueden variar sin previo aviso.
- Ilustraciones del Catálogo: Los logotipos, leyendas y otras impresiones que se muestran en este catálogo son con propósitos ilustrativos únicamente. No implican autorización, endosos ni licencias. Ninguno de estos productos con logotipos específicos están a la venta para personas que no demuestren la autorización del dueño de dichos diseños. Los colores que se muestran en los productos de este catálogo pueden variar ligeramente de los productos reales debido a las limitaciones de fotografía, separaciones de película, la impresión en offset y/o el proceso del moldeo del plástico.

Si la impresión en tapa o barril no es especificada en el pedido, la impresión quedará en la tapa.

La impresión en cuatricromía no será exactamente igual al color del Pantone®.

## Aceptación de devoluciones

La mercancía que tenga algún defecto en impresión, será reemplazada sin cargo adicional en un plazo de 3 días hábiles, siempre y cuando:

La devolución sea notificada y autorizada por el departamento de Servicio a Clientes durante los primeros 30 días de entregado el producto; después de ese tiempo no se aceptará ninguna devolución.

Las devoluciones no autorizadas serán regresadas al cliente con el cargo de flete correspondiente.

- En caso de devoluciones en el interior de la República Mexicana, es indispensable enviar vía fax o e-mail el comprobante del envío del producto a la planta para iniciar el proceso de reposición.

## Propiedad del cliente

Todos los archivos adicionales al formato de pedido (impresiones, USB, CD's, manuales, etc.) proporcionados por el cliente, son de su propiedad y bajo su responsabilidad, BIC Graphic sólo usará los mismos para efectos de la elaboración de artes y/o repeticiones para el cliente. Estos materiales se conservarán por un plazo de 12 meses, después de este tiempo serán destruidos así mismo, podrá ser devuelto al cliente previa solicitud (indicándolo en el pedido).

## Información de Embarques

Las guías de envío se tendrán disponibles al día hábil siguiente al embarque a partir de las 10:00 a.m.

Debido a nuestros procesos de manufactura todos los pedidos podrán llevar 2% más o menos de la cantidad solicitada.

Faltantes de mercancía deberá notificarse por escrito a su ejecutivo de Servicio a Clientes durante los primeros 5 días hábiles posteriores a la entrega del producto, para que se emita una nota de crédito.

## Servicio de Paquetería

Para envíos al interior de la República Mexicana, la paquetería y seguro es a elección del Distribuidor, cualquier reclamo por pérdida, entregas tardías o daños al producto deberá ser directamente con la compañía que se haya contratado.





En caso de utilizar los servicios de Estafeta, DHL y/o Paquete Express, consultar con Servicio a Clientes.

# Indice General

<b>BIC® Writing Instruments</b>			
🔗 BIC® Round Stic® Mexicano	15	🔗 BIC® Z4®+	58
🔗 BIC® Round Stic® Mexicano Ice	16	🔗 BIC® Permanent Marker Grip	59
🔗 BIC® Diamante®	17	BIC® Evolution Pencil	60
🔗 BIC® Joyas	17	🔗 BIC® Matic®	61
🔗 BIC® Round Stic®	18	🔗 BIC® Matic® Color	61
🔗 BIC® Round Stic® Ice	19		
🔗 BIC® Clic Stic®	22	<b>BIC® Select®</b>	
🔗 BIC® Clic Stic® Ice	23	🔗 BIC® Slim Metal	64
🔗 BIC® Clic Stic® Clear Colors	24	BIC® Tri Tone Twist	65
🔗 BIC® Clic Stic® Ice Grip	25	🔗 BIC® Wide Body™ Metal	66
🔗 BIC® Clic Stic® Stylus	27	BIC® Steel	67
BIC® Clic Stic® Mini	28	BIC® Pivo® Metal	68
🔗 BIC® Media Clic	29	🔗 BIC® Protrusion Grip	69
BIC® Media Clic Grip Digital	29		
🔗 BIC® Wide Body™	31	<b>BIC® Sticky Notes</b>	
🔗 BIC® Wide Body™ Color Grip	32	BIC® Sticky Notes 2 X 3	72
🔗 BIC® Wide Body™ Ice Grip	33	BIC® Sticky Notes 2½ X 3	72
🔗 BIC® Wide Body™ Clear Grip	34	BIC® Sticky Notes 2¾ X 3	73
BIC® Wide Body™ Grip	35	BIC® Sticky Notes 3 X 3	73
BIC® Wide Body™ Mini	36	BIC® Sticky Notes 4 X 3	74
BIC® Digital Wide Body™ Color Grip	37	BIC® Sticky Notes 4 X 4	75
BIC® Digital Wide Body™ Chrome Grip	37	BIC® Sticky Notes 4 X 6	76
BIC® Digital Wide Body™	39	BIC® Sticky Notes 5 X 3	76
🔗 BIC® Emblem	40	BIC® Sticky Notes 3 X 3 Suajado	77
🔗 BIC® Emblem Color	41	BIC® Sticky Notes 4 X 3 Suajado	77
🔗 BIC® Pivo® Chrome	42	BIC® Sticky Notes 4 X 6 Suajado	78
🔗 BIC® Pivo® Gold	43	BIC® Sticky Notes 5 X 3 Suajado	78
🔗 BIC® Super Clip	45	BIC® Booklet Premium MCS	79
🔗 BIC® Super Clip Clear	45	BIC® Booklet Premium MWB	79
🔗 BIC® Clic	46		
🔗 BIC® Clic Gold	47	<b>BIC® Lighters</b>	
🔗 BIC® Grip Roller	50	🔗 BIC® J25 Mini	82
🔗 BIC® Intensity Clic Gel	51	🔗 BIC® J25 Mini Gold	82
🔗 BIC® 4 Colors	53	🔗 BIC® J26 Maxi	83
BIC® 3	54		
BIC® Two Sider	55		
🔗 BIC® Brite Liner® Grip	56		
BIC® Brite Liner® Grip Pack 3	57		
		<b>BIC® Ecolutions®</b>	
		BIC® Round Stic® Ecolutions®	86
		BIC® Clic Stic® Ecolutions®	87
		BIC® Libreta con pastas de cartón	
		Ecolutions®	88
		BIC® Sticky Notes Ecolutions®	89
		BIC® Sticky Notes Suajados	
		Ecolutions®	89
		<b>Moleskine®</b>	
		🔗 Ruled Large Hard Cover	
		Notebook	92
		🔗 Ruled Pocket Hard Cover	
		Notebook	93
		Packaging	94

# Indice General











## Bags

Collegiate Briefcase	100
 Bi-Colored Backpack	100
 Clear Backpack	101
 Premiere Backpack	102
Maleta Duffel Deluxe	103
Identificador Full Color	103
 Nevera Labour KOOZIE®	104
Lonchera Sack KOOZIE®	104

## Drinkware

Can Cooler Summit KOOZIE®	106
Termo Rolling Ridges	107
Termo Sydney	107
Termo Optima	108
 Botella Fruit Infuser	109
 Botella Retro	110
 Tarro Double Wall Sweet	111
 Vaso Double Wall Lid	112
Vaso Double Wall Acrylic	113
Vaso Double Wall Mood	113
Botella Gripper Poly-Clear®	114
Botella Poly-Clean®	114

## Writing Instruments









 Bolígrafo Eco Recycled	116
 Bolígrafo Metallic Patern	117
 Bolígrafo Ambassador	117
Bolígrafo Flav Metallic	118
Bolígrafo Touchscreen Stylus	119
 Bolígrafo Metal Ring Stylus	120
 Bolígrafo Tech Stylus	120
 Bolígrafo Cool Color Stylus	121
Bolígrafo Sylver Stylus	122
 Bolígrafo Multifunción Stylus	122
 Bolígrafo Stylus Grip	123
 Resaltador Combo Stylus	124
 Resaltador Wax Gel	124

## Office

Ultra Clip	126
Mega Klip	126

Big Paper Clip	126
Regla Flex	127
Block K Street	127
 Portagafete Metálico	128
Portagafete Unlimited	128
Pines	128

## Technology

 Xquare Bluetooth® Speaker	130
 Collapsible Bluetooth® Speaker	130
Power Bank Square	131
Apuntador Ejecutivo Láser	132
Hélice	132
 Hélice 2	133
 Hélice Oval	133
 Hélice Revolve	134
 Infinito	134
Hélice Color	135
Hélice Duo	135
Hélice Clear	136
Tornado	136
On the go	137
Cápsula	137
Botón	138
Oval	138
Curva	139
Color Pop	139
Stylus	140
Touch	140
Bolígrafo USB	141
Bolígrafo Láser	141
Tarjeta Business	142
Tarjeta Flip	142
Tarjeta Mini	142
Elipse	143
Elan	143
Retráctil	144
Anillo	144
 Traslúcida	145
 Deslizable	145
Clásica	146
Logo Iluminado	146
Clear	146

Aluminio	147
Alloy	147
Círculo	148
Metal Clip	148
"Lingote"	149
Mini "Lingote"	149
Placa	150
Duo Tono	150
Llave de plata	150
 Acero	151
 Metálica	151
Hebilla de Piel	152
Cubierta de Piel	152
Ejecutiva de Piel	152
Cilindro de Papel	153
Corcho	153
Brazalete	154
Pulsera	155
Personalizada USB	156

## Flashlights & Key Rings

 Mini Flashlight Aluminio LED	158
Llavero Lámpara LED Rectangle	158
Llavero Lámpara Mini House	158
 Llavero Mosquetón	159
 Llavero Destapador	159
 Llavero Cable 2 caras	159
 Llavero D1	160
 Llavero D26	160

## Awards

Pisa Papel Round	162
Porta Vaso Radiant	162
Reconocimiento Cilindro Rainbow	163
Torre Hexagonal	163
Reconocimiento Wave	164
Reconocimiento Extraterrestrial	164
Reconocimiento Starburst	165
Reconocimiento Foco	166